

19 DE MARÇO

QUARTA FEIRA, A PARTIR DAS 19H

DENTRO DA
MARATONA
de Oportunidades
2025



LEILÃO **SUPER MATRIZES** *Nelore Mocho*

Jf
Japaranduba
Ganar

Genética que entrega resultados

50 MATRIZES

DA MAIS ALTA QUALIDADE

BEZERRAS DESTAQUE DA ÚLTIMA GERAÇÃO,
NOVILHAS PRENHE, VACAS PARIDAS
E PRENHE, DOADORAS

EVENTO VIRTUAL
ASSISTA AO VIVO
NO CANAL DO BOI

ANIMAIS AVALIADOS



LEILOEIRA



TRANSMISSÃO



ASSESSORIA



REGULAMENTO DO LEILÃO

O presente regulamento estabelecerá as normas que serão observadas durante o leilão, sendo que seu cumprimento será obrigatório a todos aqueles que, na condição de convidados, participantes e/ou promotores do evento, quiserem promover a aquisição ou venda de animal(is) ou produto(s) agrobusiness, ou como mero espectador.

1. DEFINIÇÕES

1.1 Considera-se LEILÃO o evento que visa a comercialização de animal(is) e/ou produto(s), pela melhor oferta de valores, efetuada de forma aberta e aceita por um leiloeiro.

1.2 Considera-se EMPRESA LEILOEIRA a empresa responsável pela organização e coordenação do leilão. O presente leilão será coordenado e organizado pela Central Leiloes Ltda.

1.3 Considera-se LEILOEIRO a pessoa inscrita no Sindicato Nacional dos Leiloeiros Rurais, detentor de fé-pública, e que será responsável pela recepção das propostas de ofertas aos lotes comercializados, bem como pela batida do martelo e concretização do negócio.

1.4 Considera-se PROMOTOR DO EVENTO a(s) pessoa(s), física(s) ou jurídica(s), que for(em) responsável(is) pela promoção do evento e arrematação do(s) animal(is) ou produto(s) para serem comercializados no leilão.

1.5 Considera-se CONVIDADO a pessoa, física ou jurídica, que for proprietária de animal(is) ou produto(s) que será(o) comercializado(s) no leilão. Ao convidado também será permitida a realização de compras no leilão.

1.6 Considera-se PARTICIPANTE todo aquele que comparecer no leilão e que tenha interesse na compra de animal(is) ou produto(s) comercializado(s) no evento, ou como mero espectador.

1.7 Considera-se COMISSÃO DE COMPRA a comissão paga pelo comprador do(s) animal(is) / produto(s) à EMPRESA LEILOEIRA, que será anunciada pelo leiloeiro no início do leilão, cujo percentual incidirá sobre o valor total de cada lote apregoadado.

1.8 Considera-se COMISSÃO DE VENDA a comissão paga pelo proprietário do(s) animal(is) / produto(s) ao PROMOTOR DO EVENTO / EMPRESA LEILOEIRA.

1.9 Considera-se PRODUTO tudo que não seja semovente e que possa ser comercializado em leilão, tais como: embrião, sêmen, etc.

1.10 Considera-se LANCE DE DEFESA o lance ofertado pelo próprio proprietário do animal(is) ou produto(s), quando não alcançado o preço esperado por este junto ao leilão. Nesta hipótese, o proprietário será responsável pelo pagamento das comissões de compra e venda acima previstas.

1.11 Considera-se LOTE o grupo de animais ou o animal individualmente e/ou de produtos a serem colocados à venda através de leilão, devidamente identificado no catálogo.

2. CADASTRO:

2.1 Todo aquele que pretenda apresentar lance no leilão deverá estar previamente cadastrado junto à Central Leiloes Ltda, podendo encaminhar tal solicitação à empresa leiloeira com antecedência, para fins de análise e aprovação prévia dos cadastros. Nesta hipótese, o pedido de cadastramento importará em autorização automática à empresa leiloeira de consulta de informações do solicitante junto ao SERASA ou outros órgãos de proteção ao crédito.

2.2 A Central Leiloes Ltda disponibilizará aos convidados e participantes um escritório no local do evento, podendo o cadastro ser efetuado neste local. Nesta hipótese, toda compra efetuada pelo convidado ou participante ficará condicionada à posterior aprovação do cadastro, bem como aceitação pelo VENDEDOR.

2.3 A presença dos convidados ou participantes no recinto do leilão importará em imediata autorização à Central Leiloes Ltda em promover consultas sobre os mesmos junto ao SERASA ou outros órgãos de proteção ao crédito.

2.4 Os empregados da Central Leiloes Ltda não estão autorizados a avaliar ou endossar qualquer comprador junto ao leilão.

2.5 A existência de cadastro não dispensará a necessidade de apresentação de avalista, caso seja solicitado pelo VENDEDOR ou pela Central Leiloes Ltda.

2.6 Será permitida a compra de animal(is) / produto(s) mediante procuração por Instrumento Público, a qual deverá ser específica para aquele evento e deverá conter o valor máximo autorizado pelo outorgante e desde que este possua cadastro aprovado junto à Central Leiloes Ltda, que permanecerá com referida procuração.

2.7 A Central Leiloes Ltda atua como intermediária das transações, sendo responsável pela organização e coordenação do evento, não se responsabilizando pelo inadimplemento do comprador, seja em relação ao valor do(s) produto(s) / animal(is) adquirido(s), seja em relação às comissões de venda. Portanto, cabe ao vendedor manifestar-se sobre o cadastro do

comprador antes da assinatura do contrato de compra e venda, bem como exigir a assinatura de avalista antes da formalização deste contrato.

3. DO LEILOEIRO:

3.1 O leilão será realizado por um LEILOEIRO RURAL, devidamente inscrito nos órgãos próprios, sendo que a venda considerará efetuada com a batida do martelo, momento em que as partes, compradores e vendedores, estarão obrigados ao cumprimento do negócio fechado, exceto na hipótese de não aprovação do cadastro do comprador, na forma do item 02 supra.

3.2 Poderá o leiloeiro, durante o leilão, promover as alterações das presentes normas, estabelecer outras regras, alterar as disposições do catálogo, de lotes ou condições de pagamento, instituir preços mínimos, sem direito de reclamação ou indenização por parte dos convidados ou participantes.

4. DISPOSIÇÕES ESPECÍFICAS PARA LEILÃO DE PRENHEZES:

4.1 Salvo estipulação em contrário, nos casos de livre acasalamento ou embrião a ser coletado, a primeira parcela será considerada como sinal de negócio e devidas no ato. As demais parcelas somente poderão ser exigidas do(s) COMPRADOR(es) após o recebimento ou a retirada da(s) prenhez(es) confirmada(s). Caso o VENDEDOR tenha recebido antecipadamente alguma parcela e a prenhez não consiga se realizar o VENDEDOR restituirá ao(s) COMPRADOR(es) o valor recebido.

4.2. PRENHEZES RECEPTORAS:

4.2.1. O VENDEDOR se responsabiliza em apresentar a(s) receptora(s) em perfeitas condições físicas, com boa habilidade maternal, a fim de bem criar o embrião.

4.2.2. O COMPRADOR, por sua vez, se compromete a mantê-la(s) sob as mesmas condições de manejo e trato, a fim de não prejudicar o desenvolvimento do embrião adquirido.

4.2.3. O COMPRADOR deverá comunicar imediatamente o VENDEDOR em caso de óbito da receptora e/ou da "cria", bem como de qualquer intercorrência que venha a surgir durante o período gestacional.

4.3. EMBRIÕES A SEREM COLETADOS:

4.3.1. É de responsabilidade de VENDEDOR a coleta e transferência do referido acasalamento, tendo o prazo máximo de 90 dias para a entrega da receptora prenhe, a contar da data da assinatura do presente Contrato, findo o qual poderá o COMPRADOR optar, em comum acordo com o VENDEDOR, escolher outro acasalamento já realizado, de igual importância e valor.

4.4. LIVRES ACASALAMENTOS:

4.4.1. O VENDEDOR oferece a doadora para ser acasalada com o touro da escolha do COMPRADOR, ficando a mesma na propriedade do titular.

4.4.2. O COMPRADOR tem o prazo máximo de 30 dias para enviar o sêmen do reprodutor escolhido, ou autorizar o proprietário da doadora a acasalá-la segundo seu critério.

4.4.3. Todas as despesas provenientes do transporte e aquisição de sêmen que porventura possam ocorrer, serão de inteira responsabilidade do COMPRADOR.

4.4.4. Do acasalamento em questão o COMPRADOR terá direito a apenas uma prenhez proveniente da lavagem, salvo disposição em contrário e acordado entre as partes. Terá também direito a optar se tal prenhez será sexada de macho ou fêmea.

4.4.5. O VENDEDOR garante ao COMPRADOR que a prenhez adquirida venha a nascer com saúde, com garantia de receber RGN (registro geral de nascimento) e RGD (registro geral definitivo).

4.4.6. Caso o produto nascido não preencha os requisitos mencionados no item anterior, deverá o VENDEDOR substituir o produto, caso não possua o mesmo acasalamento, de comum acordo com o COMPRADOR, substituí-lo por outro já nascido de igual categoria e valor.

4.5 A(s) prenhez(es) será(ão) entregue(s) por malha viária, podendo ainda o COMPRADOR retirá-la da propriedade de origem, sob sua conta e responsabilidade.

5. DISPOSIÇÕES ESPECÍFICAS PARA LEILÃO DE SÊMEN:

5.1. O VENDEDOR responde pela qualidade do sêmen de animal de sua propriedade posto a venda.

5.2. Todo lote de sêmen deverá estar à disposição do COMPRADOR para ser retirado em local previamente estipulado. Nos casos em que a entrega do sêmen for feita por empresa de coleta, as despesas decorrentes deste procedimento correrão por conta e risco COMPRADOR.

Quando o sêmen de animal, comercializado for do estoque particular do VENDEDOR, o COMPRADOR deverá providenciar botijão para o transporte, correndo por conta deste todo e qualquer risco.

5.3. Caso queira, poderá o COMPRADOR, no ato da retirada, testar a qualidade do sêmen adquirido, em sendo este raro, desde que seja realizado por profissionais credenciados por uma das centrais de coleta do país.

6. DISPOSIÇÕES GERAIS PARA TODOS OS LEILÕES:

6.1. O leiloeiro apregoará, no início de cada lote, o valor do lance que, multiplicado pelo número de parcelas determinadas, formará o preço total de venda e compra do(s) animal(is)/ produto(s). Também será informada a condição de cada venda, data de vencimento das parcelas, condições gerais do(s) produto(s) ou a(s) condição(ões) física(s) do(s) animal(is) referentes a cada lote.

6.2. Os leilões referentes à gado de elite, embrião e sêmen serão realizados com CLÁUSULA DE RESERVA DE DOMÍNIO, que abrangerá inclusive as "crias" advindas destes, conforme disposto no artigo 95 do Código Civil.

6.3. Excetuando o disposto no item 2. deste Regulamento (aprovação de cadastro), as vendas efetuadas durante o leilão são irrevogáveis e irrevogáveis, obrigando comprador e vendedor ao seu cumprimento, por si e por seus herdeiros ou sucessores.

6.4. Ainda que existente índice deflacionário divulgado pelo Governo Federal, os preços estabelecidos no leilão não serão alterados.

6.5. Caberá ao comprador o pagamento do ICMS e ao vendedor o recolhimento do mesmo, referente ao lote adquirido, devendo o segundo informar a Central Leilões Ltda o número de inscrição junto à Receita Estadual.

6.6. A participação no leilão de qualquer pessoa, seja comprador ou vendedor, implicará na presunção de aceitação de todas as normas previstas neste Regulamento, e, face disponibilização deste Regulamento a todos que se encontram presentes no recinto do leilão através do catálogo, não poderá alegar desconhecimento para eximir de seu cumprimento.

6.7. Compradores domiciliados fora do país deverão informar-se no escritório sobre as condições que regem a compra e venda, que no caso presente somente se operará com o pagamento à vista, em moeda corrente do país, no ato do negócio.

6.8. Salvo estabelecido de forma diversa, por escrito, antes do leilão, o comprador será responsável pelo pagamento da comissão de compra, a qual recai sobre o valor do lote no momento da batida do martelo, em favor da EMPRESA LEILOEIRA, cujo percentual será divulgado pelo leiloeiro no início do evento.

6.9. Salvo estabelecido de forma diversa, por escrito, antes do leilão, o vendedor será responsável pelo pagamento da comissão de venda, a qual recai sobre o valor do lote no momento da batida do martelo, em favor do PROMOTOR DO EVENTO / EMPRESA LEILOEIRA, cujo percentual foi acordado anteriormente entre as partes.

6.10. As taxas do leilão, assim como as comissões, para comprador e vendedor, são irrevogáveis e irrevogáveis. No caso da não concretização do negócio após o remate, a parte responsável pelo cancelamento do negócio arcará com as mesmas em sua totalidade.

6.11. Em caso de pagamento à vista das parcelas de compra, o desconto poderá ser concedido pelo vendedor, mas tal desconto não recairá sobre as comissões em favor da Leiloeira.

6.12. No lance de defesa, conforme definição do item 1.10 deste regulamento, o proprietário do animal será responsável pelo pagamento da comissão de compra e venda em favor do PROMOTOR DO EVENTO / EMPRESA LEILOEIRA, sobre o valor do lote no momento da batida do martelo.

6.13. Não serão aceitos pagamentos das parcelas vencíveis no ato da compra com cheques de terceiros.

6.14. Todos os pagamentos efetuados em cheque somente serão considerados quitados com a respectiva compensação.

6.15. As GTAS (Guias de Trânsito dos Animais) serão emitidas exclusivamente em nome do comprador e não poderão ser transferidas a terceiros.

6.16. Os catálogos do leilão são de responsabilidade dos vendedores, não sendo a Central Leilões Ltda responsável por eventuais erros constantes nestes, os quais inclusive poderão ser retificados pelo leiloeiro.

6.17. Quando da batida do martelo os lances forem simultâneos entre dois compradores, o leiloeiro pedirá o retorno do animal à pista e reiniciará a venda dos mesmos, a partir do lance em questão, para o desempate.

6.18. Serão de exclusiva responsabilidade do VENDEDOR o(s) animal(is) colocado(s) a leilão estar(em) saudável(eis), com toda a documentação sanitária atualizada, bem como sua guarda, manutenção e segurança, durante o tempo em que se mantiver(em) no local do leilão, seja no estábulo, em sua propriedade, para os casos de Leilão Virtual, em trânsito ou enquanto estiverem sendo exibidos na pista, até o momento da batida do martelo, passando então, tais responsabilidades a serem exclusivas do COMPRADOR, não restando à Central Leilões Ltda. nenhum ônus sobre o itens mencionados, bem como, em caso de acidente e danos que, eventualmente, venha(m) a ocorrer com o(s) animal(is).

6.18.1. É de responsabilidade do VENDEDOR a veracidade de todas as informações fornecidas à leiloeira referente ao(s) animal(is) e/ou produto(s) colocado(s) a leilão. Bem como, fica o VENDEDOR responsável, cível e criminalmente pela omissão de informar a empresa Leiloeira sobre qualquer intercorrência relacionadas ao(s) animal(is) e/ou produto(s) até o momento

do leilão.

6.18.2. Após a batida do martelo, a venda será considerada irrevogável e irrevogável, correndo a partir de então, por conta e risco do COMPRADOR, a vida e integridade física do(s) animal(is), razão pela qual, é facultado a este COMPRADOR, caso opte e se responsabilize pelas despesas, contratar cobertura securitária ao(s) animal(is) arrematados.

6.18.3. A morte do(s) animal(is), com seguro ou não, anomalias físicas encontradas no animal(is) por exames radiológicos ou outros, perda de prenhes, estado do(s) animal(is) no ato da entrega pelo VENDEDOR e outros motivos não inerentes ao momento da venda) a leiloeira não se obriga nos termos deste regulamento.

6.18.4. Tanto para os leilões presenciais, bem como para os leilões virtuais, após a batida do martelo, fica facultado entre VENDEDOR e COMPRADOR decidir o momento mais apropriado para o transporte do(s) animal(is). Porém, os riscos inerentes ao(s) animal(is) arrematados até o momento do seu transporte, correrá por conta exclusiva do COMPRADOR, não podendo o VENDEDOR ficar responsável pela vida e integridade física do(s) animal(is) até seu efetivo embarque para transporte, salvo comprovação sua exclusiva culpa.

6.19. No caso de comercialização efetuada através de canal fechado de televisão (Leilões Virtuais), o vendedor compromete-se a entregar o(s) animal(is) (independente do local de entrega), somente quando tiver em sua posse a respectiva documentação de venda, devidamente assinada pelo comprador, eximindo a Central Leilões Ltda de qualquer responsabilidade se a presente cláusula não for cumprida.

7. DA AUTORIZAÇÃO DE USO DO NOME, IMAGEM E VOZ DOS PRESENTES AO LEILÃO:

7.1. A entrada da pessoa no recinto do leilão importará na presunção em favor da EMPRESA LEILOEIRA e do PROMOTOR DO EVENTO, sem ônus a estes, ao uso de seus NOMES, IMAGENS e SOM durante a realização do evento, bem como após a ocorrência deste para fins de divulgação do resultado final alcançado. Autorizam, também, a divulgação em periódicos e em site de todas as informações referentes ao leilão, tais como: nome do comprador, do vendedor, do animal ou produto comercializado e o valor efetivo da transação. Finalmente, fica autorizada a gravação de todas as imagens do leilão e dos participantes, bem como a transmissão ao vivo destas por canal fechado de televisão e, ainda, a divulgação de fotos em periódicos e em site próprio da EMPRESA LEILOEIRA.

8. DO CONTRATO DE COMPRA E VENDA:

8.1. Ao final da venda de cada lote a Central Leilões Ltda promoverá a emissão do contrato de compra e venda, bem como das notas promissórias referentes ao leilão, as quais serão assinadas imediatamente pelo vendedor e comprador. As notas fiscais referentes às vendas, que deverão ser emitidas pelos vendedores, bem como a nota fiscal da comissão de compra a ser emitida pela empresa leiloeira, serão efetuadas posteriormente.

8.2. Ficam fazendo parte integrante do contrato de compra e venda todas as regras constantes neste regulamento, bem como outras que forem estabelecidas pelo leiloeiro durante o leilão.

"É proibida a reprodução em parte ou no todo".



QUER MAIS INFORMAÇÕES???



BRUNA OLIVEIRA
(18) 99671-4413



EDUARDO BIZARI
(18) 99802-2257



FELIPE AMÊNDOLA
(18) 99623-0177



HEITOR CAROLINO
(18) 99702-7274



LUIZ JACINTO
(18) 99802-2241



MARCOS VASILIEV
(18) 99802-3290



MATHEUS BALDINI
(18) 99708-4381



RAFAEL NOVAES
(18) 99678-8366



TAIS OTOBONI
(18) 99611-4208



GUILHERME FURTADO
(18) 99736-4281

ASSESSORIAS TÉCNICAS

ALCIDES VIANA · AMV AGRO
77 99971.0938

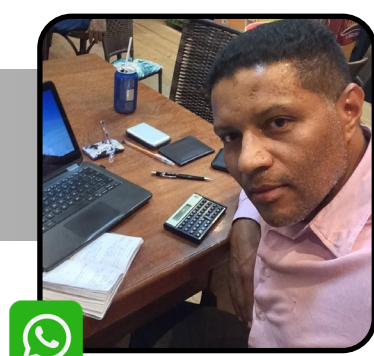

CAROLINO DIAS · AGRESTE LEILÕES
81 98189.8889

DOQUINHA NETO · DN AGRO
77 99115.2002

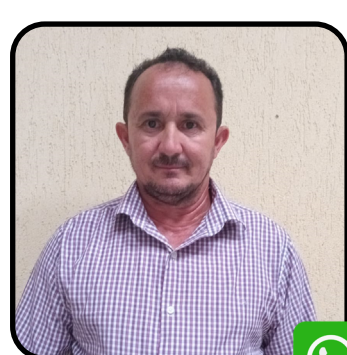
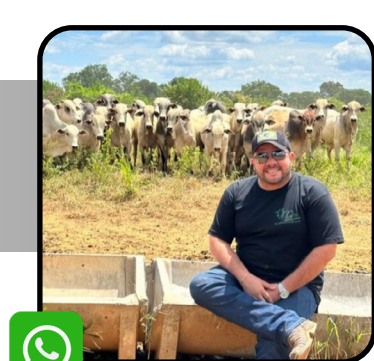

FRANCISCO DE DEUS · CHICÃO
63 98419.0443

JOÃO PEC
77 99855.9338

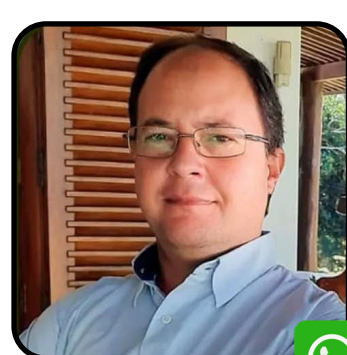
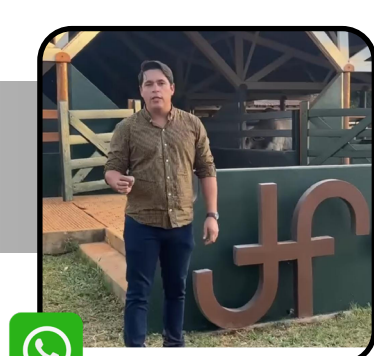

MARCELO MIRANDA · ABCZ
71 99184.4410

MARCOS MAIA · MM ASSESSORIA
74 99984.0486



MAURÍCIO LERRO ZOOTECNICA DE PRECISÃO
17 99650.6938

RAFAEL MAZÃO · DSTAK ASSESSORIA
34 99198.4144

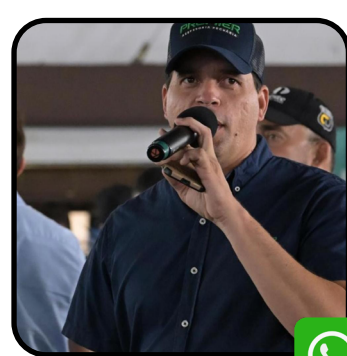
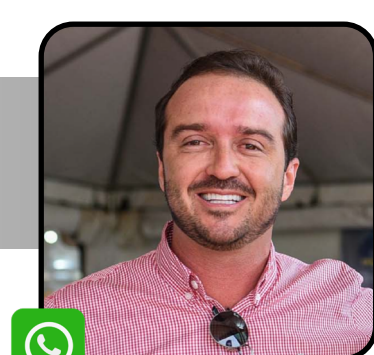

THALES FIRMINO · PREMIER ASSESSORIA
82 98112.5009

VERA MACIEL · VERA DO GADO
77 99911.5358

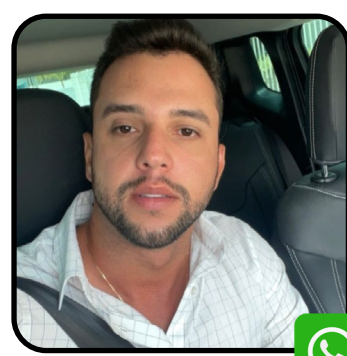

VINICIUS SOBRAL · VS ASSESSORIA
79 99858.3120

LUIZ CARLOS VITORINO · VITORINO AGROGESTÃO
34 99111.6060





INDIVIDUAL

01

12899 JAPARANDUBA GANAR

SEXO: FÊMEA • REG: JAPA 12899 • RAÇA: NELORE MOCHO PO • NASC.: 16/03/2024

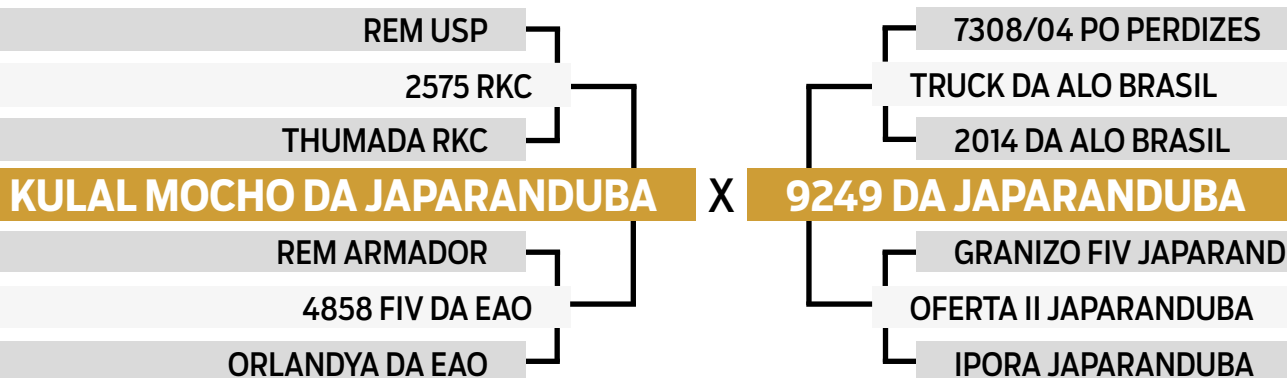

	iABCZ	PD-ED	PA-ED	PS-ED	PM-EM	TMD	STAY	PE-365	PE-450	AOL	ACAB	MAR
INDICE	20.76	6.18	12.34	16.71	5.23	9.18	38.35	0.68	1.12	2.69	1.81	1.22
DECA	1	2	1	1	1	1	1	1	1	1	1	1

	MGT _e	MP210	DPA	DP450	MP120	MTP210	DSTAY	DPE365	DPE450	DAOL	DACAB	DMAR
INDICE	19.56	4.23	29.59	17.43	3.17	9.00	81.08	0.96	1.15	2.35	0.28	0.08
TOP%	12%	8%	84%	14%	7%	7%	13%	10%	10%	12%	13%	10%



CLIQUE AQUI



PARA VER O VÍDEO DO LOTE



INDIVIDUAL

02

11383 JAPARANDUBA GANAR

SEXO: FÊMEA • REG: JAPA 11383 • RAÇA: NELORE MOCHO PO • NASC.: 01/09/2022

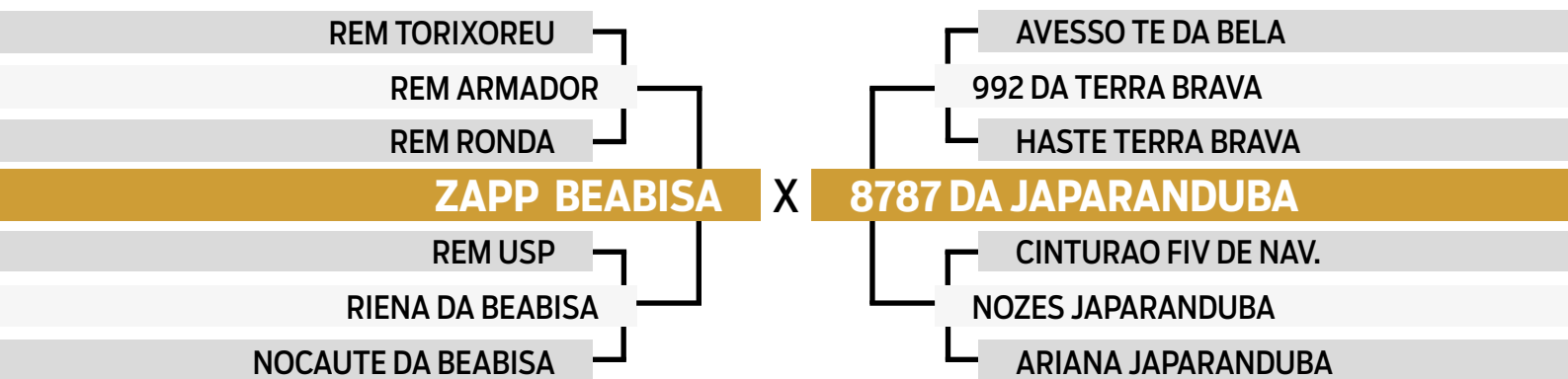

PRENHE DO JANKAR DA JAPARANDUBA - PREVISÃO DE PARTO: 11/04/2025
iABCZ Previsto: 16.54 - Deca: 1 • MGTe: 21.48

	iABCZ	PD-ED	PA-ED	PS-ED	PM-EM	TMD	STAY	PE-365	PE-450	AOL	ACAB	MAR
INDICE	15.18	6.13	11.01	15.75	2.73	6.72	33.22	1.10	1.72	2.49	2.02	0.47
DECA	1	2	1	1	1	1	3	1	1	1	1	3

	MGTe	MP210	DPA	DP450	MP120	MTP210	DSTAY	DPE365	DPE450	DAOL	DACAB	DMAR
INDICE	20.55	4.65	21.15	13.56	3.37	8.59	80.65	1.33	1.61	2.69	1.07	-0.01
TOP%	10%	6%	63%	22%	6%	9%	14%	5%	4%	10%	1%	38%



CLIQUE AQUI



PARA VER O VÍDEO DO LOTE



INDIVIDUAL

03

11564 COMUM JAPARANDUBA GANAR

SEXO: FÊMEA • REG: JAPA 11564 • RAÇA: NELORE MOCHO PO • NASC.: 03/10/2022

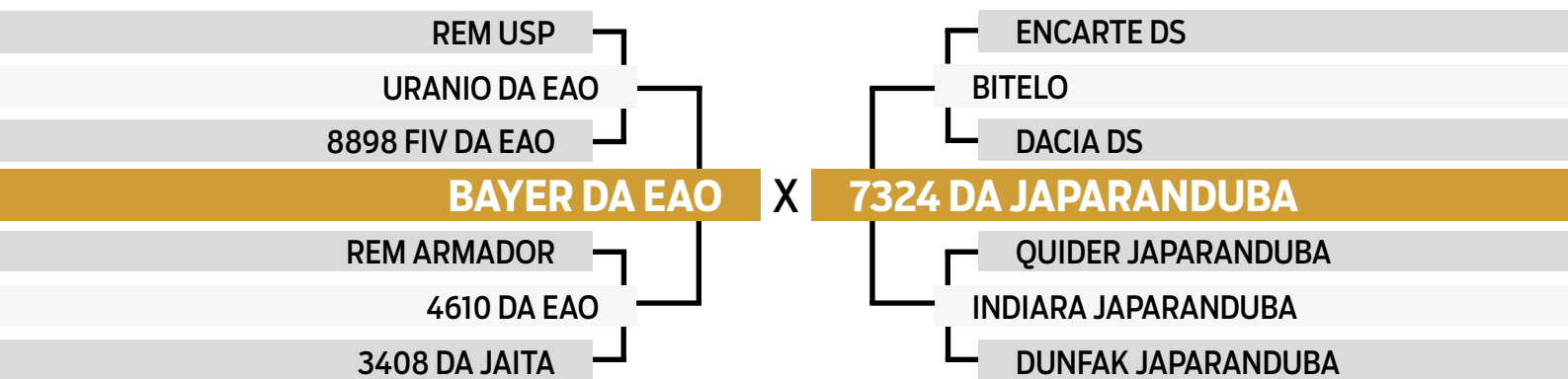

PRENHE DO B5802 FIV DA EAO - PREVISÃO DE PARTO: 07/03/2025
iABCZ Previsto: 20.34 - Deca: 1 • MGTe: 21.75

	iABCZ	PD-ED	PA-ED	PS-ED	PM-EM	TMD	STAY	PE-365	PE-450	AOL	ACAB	MAR
INDICE	12.80	10.26	13.59	13.88	2.48	8.71	33.44	0.57	0.78	1.00	-0.39	0.69
DECA	2	1	1	1	1	1	3	2	2	3	7	3

	MGTe	MP210	DPA	DP450	MP120	MTP210	DSTAY	DPE365	DPE450	DAOL	DACAB	DMAR
INDICE	17.12	2.92	36.40	17.44	2.29	7.84	77.32	0.60	0.59	0.87	-0.06	0.04
TOP%	17%	18%	94%	14%	16%	11%	19%	21%	24%	32%	59%	19%



CLIQUE AQUI



PARA VER O VÍDEO DO LOTE



INDIVIDUAL

04

11589 JAPARANDUBA GANAR

SEXO: FÊMEA • REG: JAPA 11589 • RAÇA: NELORE MOCHO PO • NASC.: 08/10/2022

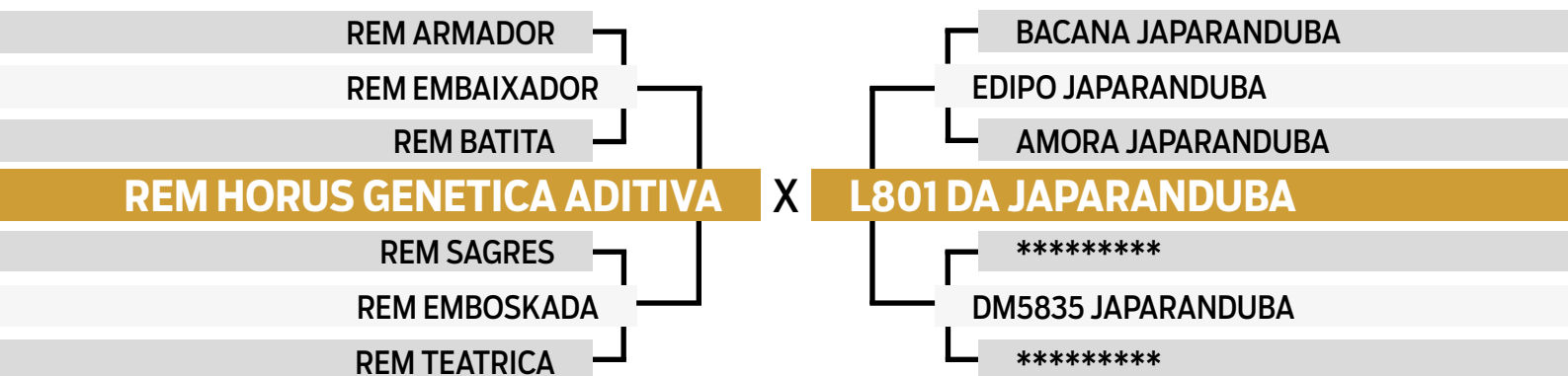

PRENHE DO DINAMITE FIV DA MAGDA - PREVISÃO DE PARTO: 11/04/2025
iABCZ Previsto: 21.83 - Deca: 1 • MGTe: 21.49

	iABCZ	PD-ED	PA-ED	PS-ED	PM-EM	TMD	STAY	PE-365	PE-450	AOL	ACAB	MAR
ÍNDICE	15.31	7.43	12.13	17.05	5.07	9.35	31.61	1.42	1.74	1.55	1.09	-0.18
DECA	1	1	1	1	1	1	5	1	1	2	2	6

	MGTe	MP210	DPA	DP450	MP120	MTP210	DSTAY	DPE365	DPE450	DAOL	DACAB	DMAR
ÍNDICE	18.38	4.76	17.47	16.23	3.65	9.57	75.49	1.56	1.53	1.54	0.39	-0.07
TOP%	15%	6%	52%	16%	5%	6%	23%	3%	5%	21%	9%	72%



CLIQUE AQUI



PARA VER O VÍDEO DO LOTE



INDIVIDUAL

05

11607 JAPARANDUBA GANAR

SEXO: FÊMEA • REG: JAPA 11607 • RAÇA: NELORE MOCHO PO • NASC.: 12/10/2022

7308/04 PO PERDIZES

TRUCK DA ALO BRASIL

2014 DA ALO BRASIL

MUTRECO FVC

PROVADOR

RALAWA RMVC

DIOR FIV DA VICK

LEGUME DO JHV

SAMARITANO DO JHV

LAVANDA DO JHV

7256 DA JAPARANDUBA

OMULU PO DA JATOBA

ESTOLA JAPARANDUBA

ADMIRA JAPARANDUBA

PRENHE DO KULAL MOCHO DA JAPARANDUBA - PREVISÃO DE PARTO: 05/09/2025
 iABCZ Previsto: 21.39 - Deca: 1 • MGTe: 21.01

	iABCZ	PD-ED	PA-ED	PS-ED	PM-EM	TMD	STAY	PE-365	PE-450	AOL	ACAB	MAR
ÍNDICE	14.44	7.86	13.66	18.06	2.82	7.53	33.62	0.61	0.95	1.57	1.29	1.15
DECA	1	1	1	1	1	1	3	2	1	2	2	1

	MGTe	MP210	DPA	DP450	MP120	MTP210	DSTAY	DPE365	DPE450	DAOL	DACAB	DMAR
ÍNDICE	18.12	3.19	28.81	19.24	2.01	8.16	77.42	0.81	1.00	1.94	0.30	0.04
TOP%	15%	16%	82%	11%	20%	10%	19%	14%	13%	16%	12%	19%



CLIQUE AQUI



PARA VER O VÍDEO DO LOTE



INDIVIDUAL

06

11614 JAPARANDUBA GANAR

SEXO: FÊMEA • REG: JAPA 11614 • RAÇA: NELORE MOCHO PO • NASC.: 14/10/2022

REM VOKOLO

QUARUP BONS

MAYA BONS

ELGIN MAT.

TORNADO MAT.

BARAVAH MAT.

SAIHA MAT.

SAMARITANO DO JHV

JHVM 10701 CAMPARINO

MOQUECA DO JHV

8363 DA JAPARANDUBA

FUNCIONARIO NAVIRAI

PALMOURA JAPARANDUBA

LARGA JAPARANDUBA

PRENHE DO B5802 FIV DA EAO - PREVISÃO DE PARTO: 07/03/2025
iABCZ Previsto: 20.73 - Deca: 1 • MGTe: 23.06

	iABCZ	PD-ED	PA-ED	PS-ED	PM-EM	TMD	STAY	PE-365	PE-450	AOL	ACAB	MAR
INDICE	13.58	9.19	14.40	11.79	2.95	8.21	34.58	0.96	1.50	0.11	-0.05	0.28
DECA	1	1	1	2	1	1	2	1	1	6	6	4

	MGTe	MP210	DPA	DP450	MP120	MTP210	DSTAY	DPE365	DPE450	DAOL	DACAB	DMAR
INDICE	19.73	3.58	29.10	19.96	2.74	9.29	79.32	1.00	1.21	0.89	0.26	0.03
TOP%	12%	12%	83%	10%	11%	7%	16%	10%	9%	32%	14%	22%



CLIQUE AQUI



PARA VER O VÍDEO DO LOTE



INDIVIDUAL

07

11710 JAPARANDUBA GANAR

SEXO: FÊMEA • REG: JAPA 11710 • RAÇA: NELORE MOCHO PO • NASC.: 12/11/2022

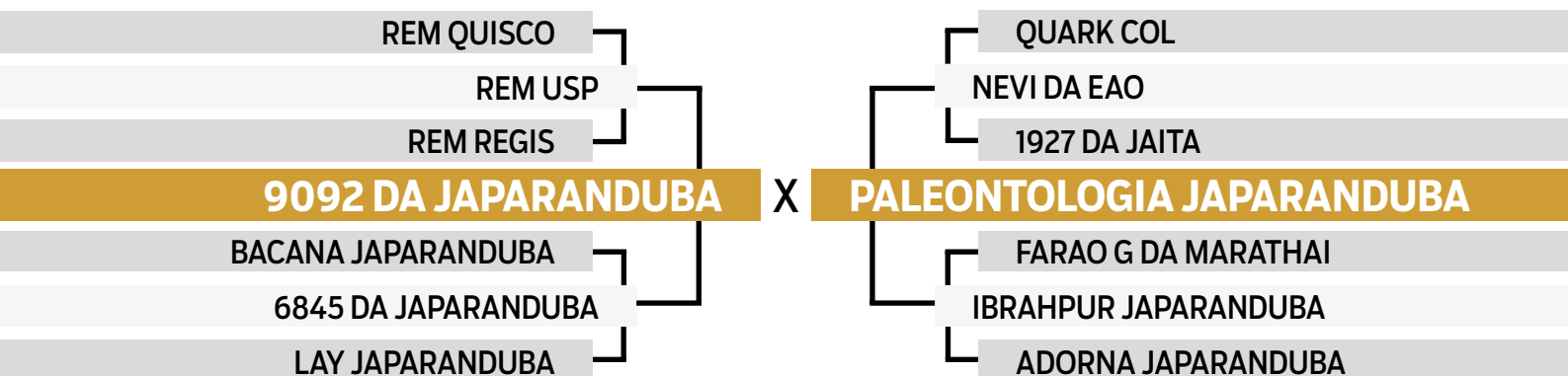

PRENHE DO JANKAR DA JAPARANDUBA - PREVISÃO DE PARTO: 11/04/2025
iABCZ Previsto: 15.98 - Deca: 1 • MGTe: 18.70

	iABCZ	PD-ED	PA-ED	PS-ED	PM-EM	TMD	STAY	PE-365	PE-450	AOL	ACAB	MAR
INDICE	14.08	5.68	9.32	12.46	2.41	6.09	37.12	0.36	0.55	1.19	0.08	0.57
DECA	1	2	2	2	1	1	1	3	3	3	5	3

	MGTe	MP210	DPA	DP450	MP120	MTP210	DSTAY	DPE365	DPE450	DAOL	DACAB	DMAR
INDICE	14.98	2.79	20.14	13.39	2.04	6.22	75.27	0.49	0.55	1.59	-0.08	0.02
TOP%	23%	20%	60%	23%	19%	18%	23%	25%	26%	21%	63%	25%



CLIQUE AQUI



PARA VER O VÍDEO DO LOTE



DUPLO

08

11610 JAPARANDUBA GANAR

SEXO: FÊMEA • REG: JAPA 11610 • RAÇA: NELORE MOCHO PO • NASC.: 12/10/2022

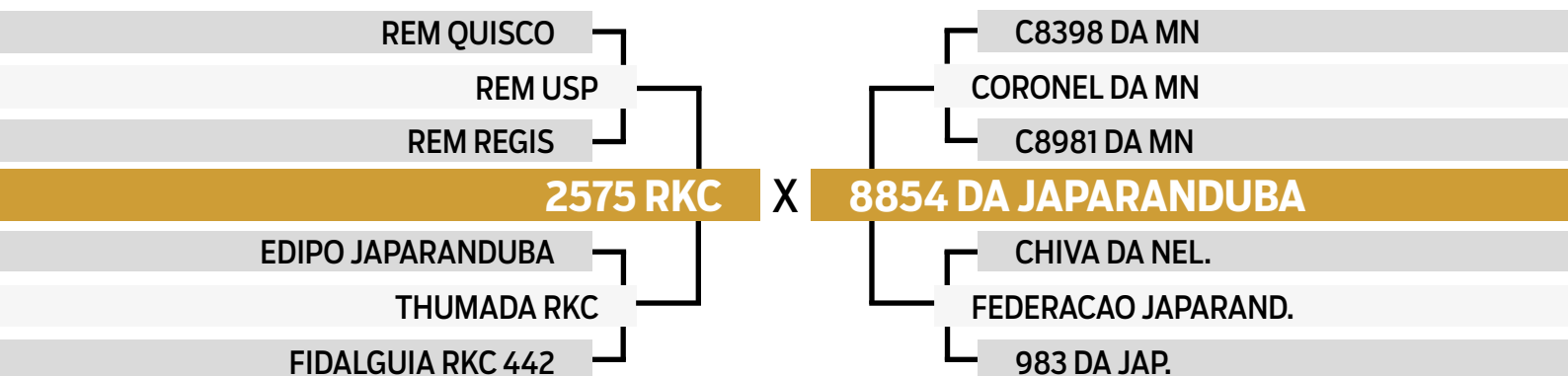

PRENHE DO JANKAR DA JAPARANDUBA - PREVISÃO DE PARTO: 11/04/2025
 iABCZ Previsto: 14.88 - Deca: 1 • MGTe: 18.91

	iABCZ	PD-ED	PA-ED	PS-ED	PM-EM	TMD	STAY	PE-365	PE-450	AOL	ACAB	MAR
INDICE	11.86	4.73	9.44	12.95	1.89	5.24	35.55	0.69	1.49	0.56	-	0.03
DECA	2	3	2	1	2	2	2	1	1	5	5	5

	MGTe	MP210	DPA	DP450	MP120	MTP210	DSTAY	DPE365	DPE450	DAOL	DACAB	DMAR
INDICE	15.41	2.31	23.78	12.00	1.58	4.83	80.22	0.59	0.92	1.07	0.49	-0.08
TOP%	22%	27%	70%	27%	28%	27%	14%	21%	15%	28%	6%	76%



CLIQUE AQUI



PARA VER O VÍDEO DO LOTE



DUPLO

08

11720 JAPARANDUBA GANAR

SEXO: FÊMEA • REG: JAPA 11720 • RAÇA: NELORE MOCHO PO • NASC.: 18/11/2022

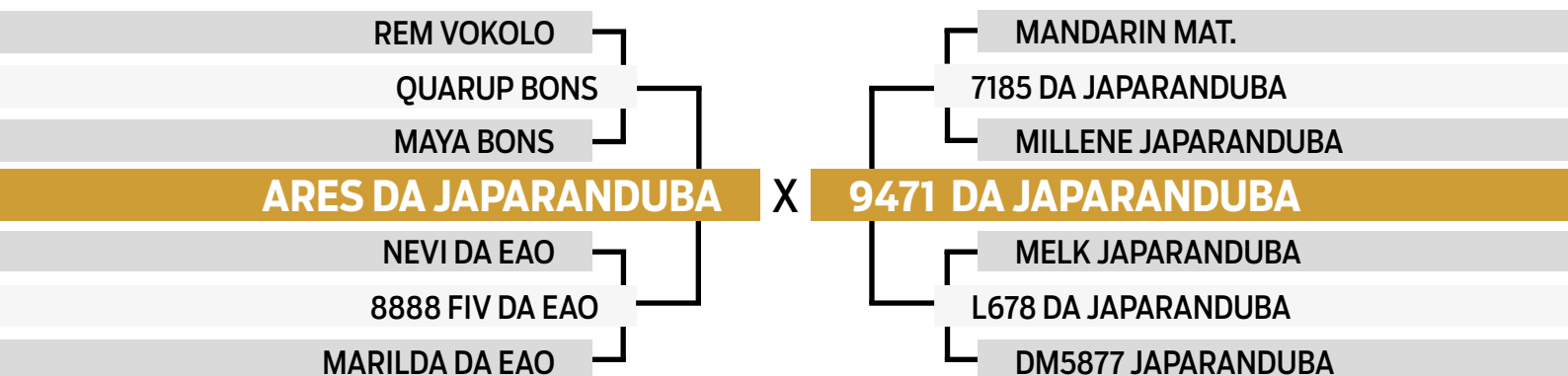

PRENHE DO METEORO DP - PREVISÃO DE PARTO: 11/04/2025
iABCZ Previsto: 18.75 - Deca: 1 • MGTe: 21.30

	iABCZ	PD-ED	PA-ED	PS-ED	PM-EM	TMD	STAY	PE-365	PE-450	AOL	ACAB	MAR
INDICE	10.93	3.91	8.50	11.95	2.87	5.76	32.66	0.48	0.51	2.60	-0.38	-0.26
DECA	2	3	2	2	1	1	4	2	3	1	7	7

	MGTe	MP210	DPA	DP450	MP120	MTP210	DSTAY	DPE365	DPE450	DAOL	DACAB	DMAR
INDICE	15.53	2.57	14.95	14.58	2.04	5.77	76.83	0.63	0.62	2.58	-0.04	-0.04
TOP%	22%	23%	45%	20%	19%	21%	20%	20%	23%	10%	54%	56%



CLIQUE AQUI



PARA VER O VÍDEO DO LOTE



DUPLO

09

11566 JAPARANDUBA GANAR

SEXO: FÊMEA • REG: JAPA 11566 • RAÇA: NELORE MOCHO PO • NASC.: 04/10/2022

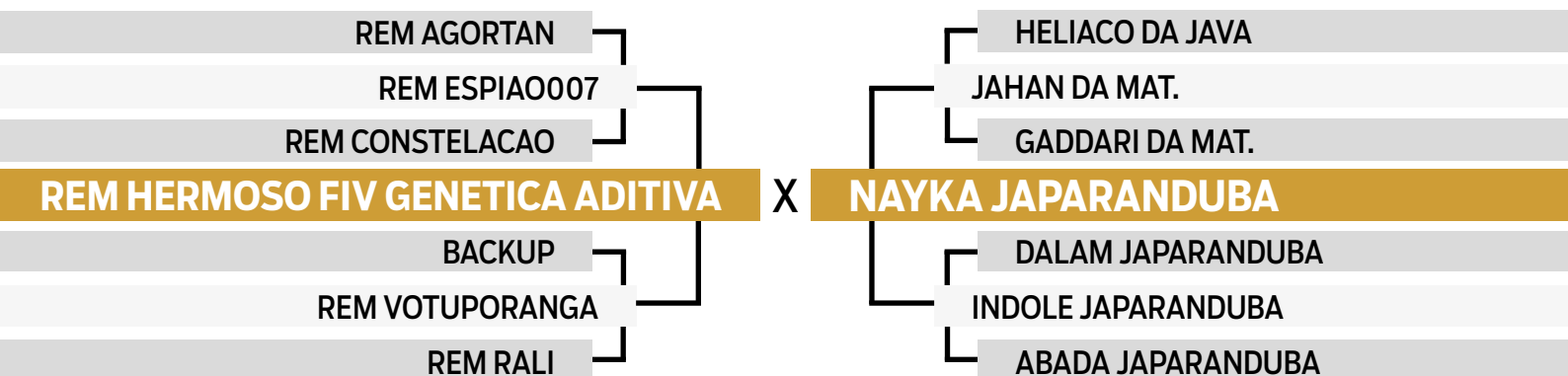

PRENHE DO B5802 FIV DA EAO - PREVISÃO DE PARTO: 07/03/2025
iABCZ Previsto: 17.27 - Deca: 1 • MGTe: 21.18

	iABCZ	PD-ED	PA-ED	PS-ED	PM-EM	TMD	STAY	PE-365	PE-450	AOL	ACAB	MAR
INDICE	6.68	4.54	10.70	15.02	1.35	3.53	26.02	0.88	1.54	1.28	3.17	1.30
DECA	3	3	1	1	3	3	9	1	1	3	1	1

	MGTe	MP210	DPA	DP450	MP120	MTP210	DSTAY	DPE365	DPE450	DAOL	DACAB	DMAR
INDICE	15.96	1.47	32.58	19.55	1.20	5.60	68.69	1.11	1.39	1.11	1.03	0.07
TOP%	20%	42%	89%	10%	37%	22%	36%	8%	6%	28%	1%	12%



CLIQUE AQUI



PARA VER O VÍDEO DO LOTE



DUPLO

09

11785 FIV JAPARANDUBA GANAR

SEXO: FÊMEA • REG: JAPA 11785 • RAÇA: NELORE MOCHO PO • NASC.: 27/11/2022

7308/04 PO PERDIZES

TRUCK DA ALO BRASIL

2014 DA ALO BRASIL

URI DE NAVIRAI

D4685 DA MN

951 FIV DE NAVIRAI

NAVIRAI 12667-12

REM ARMADOR

ROMANO DE NAVIRAI

NAVIRAI 4866-10

9659 DA JAPARANDUBA

NAVIRAI FARUK

8317 DA JAPARANDUBA

7157 DA JAPARANDUBA

PRENHE DO JANKAR DA JAPARANDUBA - PREVISÃO DE PARTO: 07/03/2025

iABCZ Previsto: 14.15 - Deca: 1 • MGTe: 20.17

	iABCZ	PD-ED	PA-ED	PS-ED	PM-EM	TMD	STAY	PE-365	PE-450	AOL	ACAB	MAR
INDICE	10.42	7.21	12.35	16.54	0.24	4.09	30.72	0.95	1.61	1.34	1.38	1.57
DECA	2	1	1	1	5	2	6	1	1	3	2	1

	MGTe	MP210	DPA	DP450	MP120	MTP210	DSTAY	DPE365	DPE450	DAOL	DACAB	DMAR
INDICE	17.94	1.43	33.41	20.27	1.11	6.09	80.06	1.18	1.43	1.11	0.10	0.12
TOP%	16%	43%	90%	9%	39%	19%	15%	6%	6%	28%	27%	5%



CLIQUE AQUI



PARA VER O VÍDEO DO LOTE



TRIPLO

10

11373 JAPARANDUBA GANAR

SEXO: FÊMEA • REG: JAPA 11373 • RAÇA: NELORE MOCHO PO • NASC.: 30/08/2022

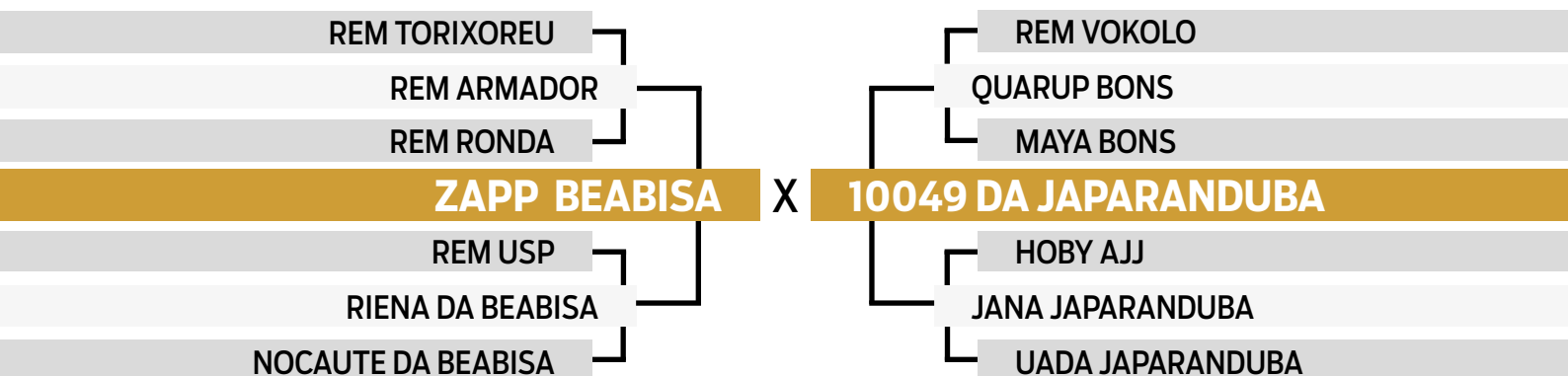

PRENHE DO KULAL MOCHO DA JAPARANDUBA - PREVISÃO DE PARTO: 10/06/2025
iABCZ Previsto: 20.19 - Deca: 1 • MGTe: 20.83

	iABCZ	PD-ED	PA-ED	PS-ED	PM-EM	TMD	STAY	PE-365	PE-450	AOL	ACAB	MAR
INDICE	12.03	3.43	6.75	9.56	3.65	6.27	32.01	1.25	1.69	1.62	1.87	0.24
DECA	2	4	3	2	1	1	4	1	1	2	1	4

	MGTe	MP210	DPA	DP450	MP120	MTP210	DSTAY	DPE365	DPE450	DAOL	DACAB	DMAR
INDICE	17.77	4.47	13.13	11.69	3.46	7.61	77.42	1.40	1.49	1.28	0.93	-0.07
TOP%	16%	7%	39%	28%	6%	12%	19%	4%	5%	25%	1%	72%



CLIQUE AQUI



PARA VER O VÍDEO DO LOTE



TRIPLO

10

11735 JAPARANDUBA GANAR

SEXO: FÊMEA • REG: JAPA 11735 • RAÇA: NELORE MOCHO PO • NASC.: 28/11/2022

7308/04 PO PERDIZES

TRUCK DA ALO BRASIL

2014 DA ALO BRASIL

9435 FIV DA JAPARANDUBA

C2569 DA MN

MILLENE JAPARANDUBA

ILHA JAPARANDUBA

RAMBO DA MN

QUARACA 10 DA BACURI

GUAPE DA BACURI

7557 DA JAPARANDUBA

BACKUP

NARINA JAPARANDUBA

REZA JAPARANDUBA

PRENHE DO KULAL MOCHO DA JAPARANDUBA - PREVISÃO DE PARTO: 05/09/2025
iABCZ Previsto: 19.61 - Deca: 1 • MGTe: 19.34

	iABCZ	PD-ED	PA-ED	PS-ED	PM-EM	TMD	STAY	PE-365	PE-450	AOL	ACAB	MAR
INDICE	10.87	1.23	6.24	8.68	3.31	4.84	34.22	0.44	0.55	2.81	-0.47	0.22
DECA	2	6	3	3	1	2	3	3	3	1	7	4

	MGTe	MP210	DPA	DP450	MP120	MTP210	DSTAY	DPE365	DPE450	DAOL	DACAB	DMAR
INDICE	14.79	3.77	14.61	11.11	3.05	6.48	71.18	0.59	0.64	3.19	0.06	-0.05
TOP%	24%	11%	44%	30%	8%	17%	31%	21%	23%	7%	33%	62%



CLIQUE AQUI



PARA VER O VÍDEO DO LOTE



TRIPLO

10

11736 JAPARANDUBA GANAR

SEXO: FÊMEA • REG: JAPA 11736 • RAÇA: NELORE MOCHO PO • NASC.: 30/11/2022

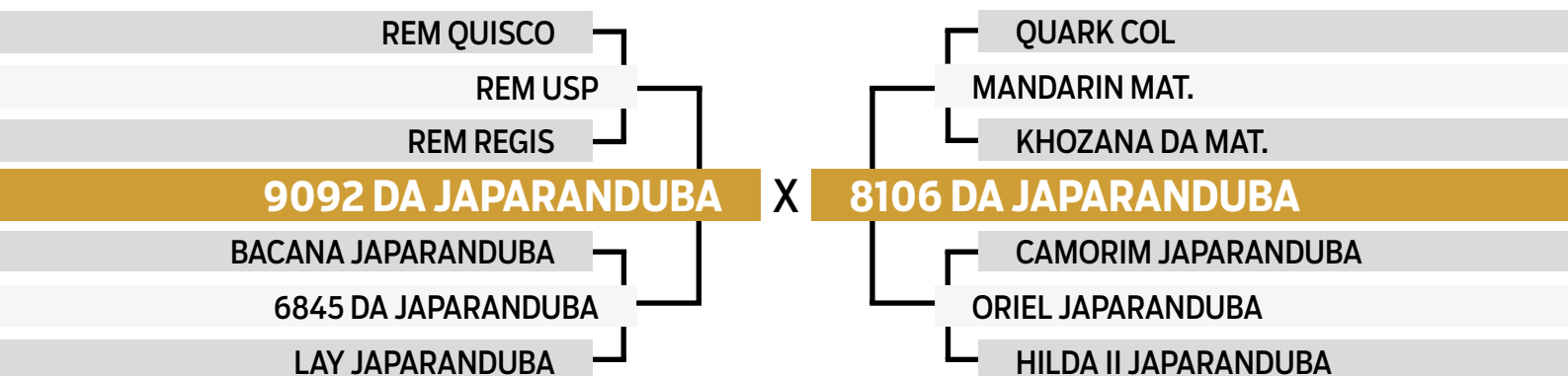

PRENHE DO JANKAR DA JAPARANDUBA - PREVISÃO DE PARTO: 11/04/2025
iABCZ Previsto: 14.27 - Deca: 1 • MGTe: 17.67

	iABCZ	PD-ED	PA-ED	PS-ED	PM-EM	TMD	STAY	PE-365	PE-450	AOL	ACAB	MAR
INDICE	10.64	6.24	12.15	14.14	2.66	6.42	32.50	0.39	0.66	0.93	-0.34	0.46
DECA	2	2	1	1	1	1	4	3	2	3	7	3

	MGTe	MP210	DPA	DP450	MP120	MTP210	DSTAY	DPE365	DPE450	DAOL	DACAB	DMAR
INDICE	12.94	2.30	24.76	11.93	1.72	5.34	68.70	0.43	0.45	1.16	-0.05	0.01
TOP%	29%	27%	73%	27%	25%	24%	36%	27%	30%	27%	57%	30%



CLIQUE AQUI



PARA VER O VÍDEO DO LOTE



INDIVIDUAL

11

8753 DA JAPARANDUBA

SEXO: FÊMEA • REG: JAPA 8753 • RAÇA: NELORE MOCHO PO • NASC.: 08/11/2017

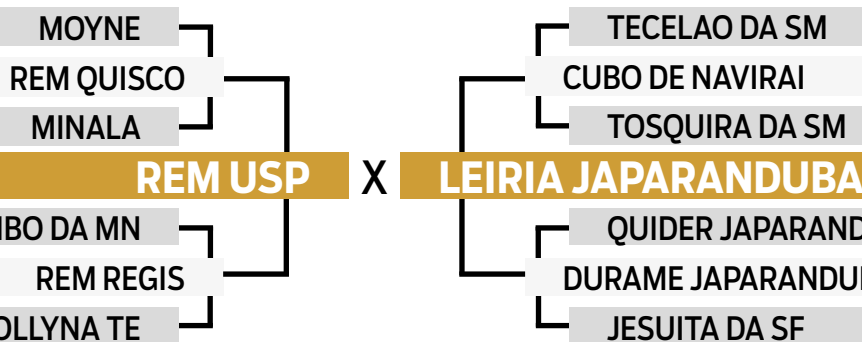

PARIDA DE MACHO (JAPA 13197) DO NAVIRAI ARJUN EM 14/09/2024
iABCZ: 17.67 - Deca: 1 • MGTe: 19.04 - Top: 13%

PRENHE DO 7327 FIV RG - PREVISÃO DE PARTO: 06/09/2025
iABCZ Previsto: 22.71 - Deca: 1 • MGTe: 21.16

	iABCZ	PD-ED	PA-ED	PS-ED	PM-EM	TMD	STAY	PE-365	PE-450	AOL	ACAB	MAR
INDICE	15.04	7.96	11.61	17.00	3.25	8.27	35.66	0.57	1.00	1.02	-1.04	0.66
DECA	1	1	1	1	1	1	2	2	1	3	9	3

	MGTe	MP210	DPA	DP450	MP120	MTP210	DSTAY	DPE365	DPE450	DAOL	DACAB	DMAR
INDICE	13.82	2.10	24.44	12.90	1.59	5.34	71.56	0.58	0.79	0.37	0.17	-0.01
TOP%	26%	30%	72%	24%	28%	24%	30%	21%	18%	44%	19%	38%



CLIQUE AQUI



PARA VER O VÍDEO DO LOTE



INDIVIDUAL

12

9659 DA JAPARANDUBA

SEXO: FÊMEA • REG: JAPA 9659 • RAÇA: NELORE MOCHO PO • NASC.: 24/09/2019

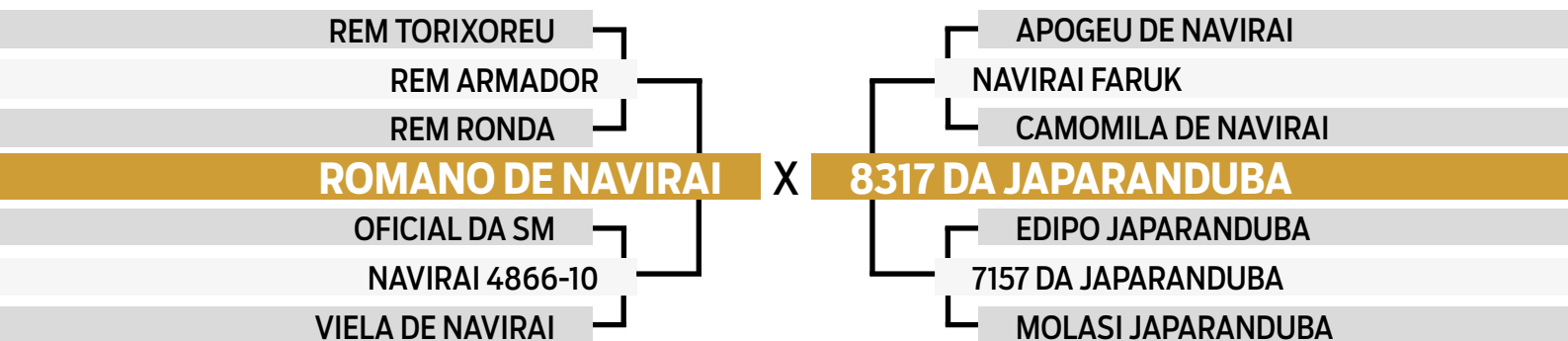

PARIDA DE FÊMEA (JAPA 13155) DO NAVIRAI ARJUN EM 05/09/2024
iABCZ: 17.06 - Deca: 1 • MGTe: 21.56 - Top: 8%

PRENHE DO 7327 FIV RG - PREVISÃO DE PARTO: 14/10/2025
iABCZ Previsto: 22.11 - Deca: 1 • MGTe: 23.67

	iABCZ	PD-ED	PA-ED	PS-ED	PM-EM	TMD	STAY	PE-365	PE-450	AOL	ACAB	MAR
INDICE	13.83	7.82	12.21	15.15	1.36	5.28	34.26	0.73	1.55	1.60	0.41	1.87
DECA	1	1	1	1	3	2	3	1	1	2	4	1

	MGTe	MP210	DPA	DP450	MP120	MTP210	DSTAY	DPE365	DPE450	DAOL	DACAB	DMAR
INDICE	18.85	3.10	32.40	17.31	2.37	7.22	83.12	0.90	1.29	1.27	-0.21	0.12
TOP%	14%	16%	89%	14%	15%	13%	10%	12%	8%	25%	84%	5%



CLIQUE AQUI



PARA VER O VÍDEO DO LOTE



INDIVIDUAL

14

9704 DA JAPARANDUBA

SEXO: FÊMEA • REG: JAPA 9704 • RAÇA: NELORE MOCHO PO • NASC.: 06/10/2019

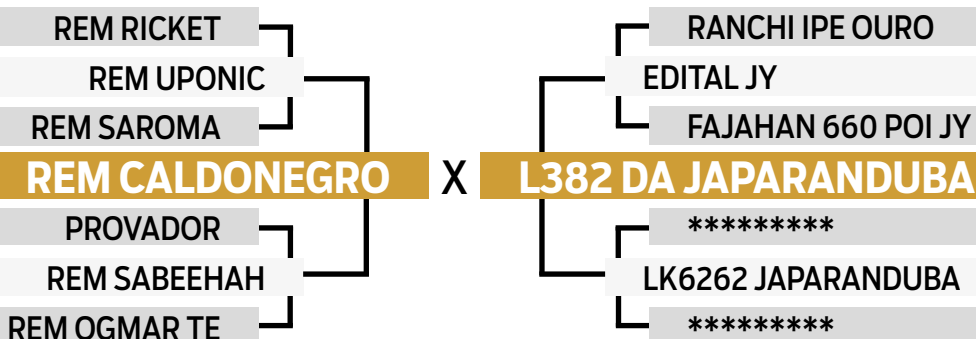

PARIDA DE FÊMEA (JAPA 13462) DO COMODORO DE CV EM 17/10/2024
iABCZ: 16.02 - Deca: 1 • MGTe: 18.61 - Top: 14%

PRENHE DO A978 FIV RSAN - PREVISÃO DE PARTO: 14/10/2025
iABCZ Previsto: 23.00 - Deca: 1 • MGTe: 21.39

	iABCZ	PD-ED	PA-ED	PS-ED	PM-EM	TMD	STAY	PE-365	PE-450	AOL	ACAB	MAR
ÍNDICE	14.20	7.61	12.76	18.32	3.14	8.04	33.00	0.42	0.69	1.35	2.12	0.55
DECA	1	1	1	1	1	1	4	3	2	2	1	3

	MGTe	MP210	DPA	DP450	MP120	MTP210	DSTAY	DPE365	DPE450	DAOL	DACAB	DMAR
ÍNDICE	11.46	3.87	41.56	14.87	2.84	7.99	58.51	0.37	0.47	0.46	0.32	0.02
TOP%	34%	10%	98%	19%	10%	10%	66%	30%	29%	41%	11%	25%



CLIQUE AQUI



PARA VER O VÍDEO DO LOTE



INDIVIDUAL

15

9996 DA JAPARANDUBA

SEXO: FÊMEA • REG: JAPA 9996 • RAÇA: NELORE MOCHO PO • NASC.: 21/05/2020



PARIDA DE FÊMEA (JAPA 13222) DO LEGÍTIMO FIV RG EM 18/09/2024
iABCZ: 12.9 - Deca: 1 • MGTe: 17.40 - Top: 17%

PRENHE DO 7327 FIV RG - PREVISÃO DE PARTO: 14/10/2025
iABCZ Previsto: 20.34 - Deca: 1 • MGTe: 19.34

	iABCZ	PD-ED	PA-ED	PS-ED	PM-EM	TMD	STAY	PE-365	PE-450	AOL	ACAB	MAR
INDICE	10.29	5.81	8.78	9.07	-1.86	1.15	36.37	0.49	0.65	1.10	-0.45	-0.14
DECA	2	2	2	3	9	5	1	2	2	3	7	6

	MGTe	MP210	DPA	DP450	MP120	MTP210	DSTAY	DPE365	DPE450	DAOL	DACAB	DMAR
INDICE	10.19	-3.22	26.43	8.54	-2.44	-0.33	70.18	0.50	0.45	-0.10	-0.05	-0.03
TOP%	39%	99%	77%	39%	99%	82%	33%	24%	30%	70%	57%	50%



CLIQUE AQUI



PARA VER O VÍDEO DO LOTE



INDIVIDUAL

16

9915 FIV DA JAPARANDUBA

SEXO: FÊMEA • REG: JAPA 9915 • RAÇA: NELORE MOCHO PO • NASC.: 30/03/2020

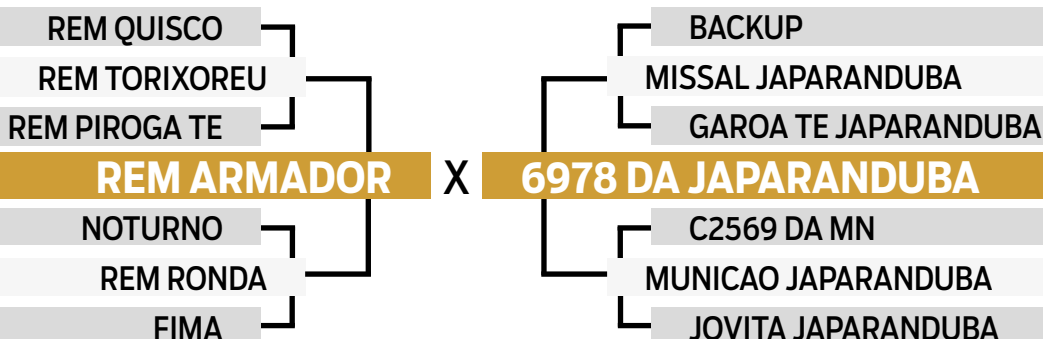

PARIDA DE FÊMEA (JAPA 13173) DO LEGITIMO FIV RG EM 08/09/2024
 iABCZ: 19.74 - Deca: 1 • MGTe: 22.31 - Top: 7%

PRENHE DO H2878 SINO - PREVISÃO DE PARTO: 05/09/2025
 iABCZ Previsto: 32.89 - Deca: 1 • MGTe: 28.02

	iABCZ	PD-ED	PA-ED	PS-ED	PM-EM	TMD	STAY	PE-365	PE-450	AOL	ACAB	MAR
ÍNDICE	24.06	9.23	13.92	16.96	1.70	7.15	43.20	1.14	1.50	2.86	1.41	2.08
DECA	1	1	1	1	2	1	1	1	1	1	1	1

	MGTe	MP210	DPA	DP450	MP120	MTP210	DSTAY	DPE365	DPE450	DAOL	DACAB	DMAR
ÍNDICE	20.01	1.09	37.86	18.64	0.73	6.17	80.57	1.08	1.29	2.66	0.23	0.13
TOP%	11%	50%	95%	12%	49%	19%	14%	8%	8%	10%	15%	4%



CLIQUE AQUI



PARA VER O VÍDEO DO LOTE



INDIVIDUAL

17

9146 DA JAPARANDUBA

SEXO: FÊMEA • REG: JAPA 9146 • RAÇA: NELORE MOCHO PO • NASC.: 16/07/2018

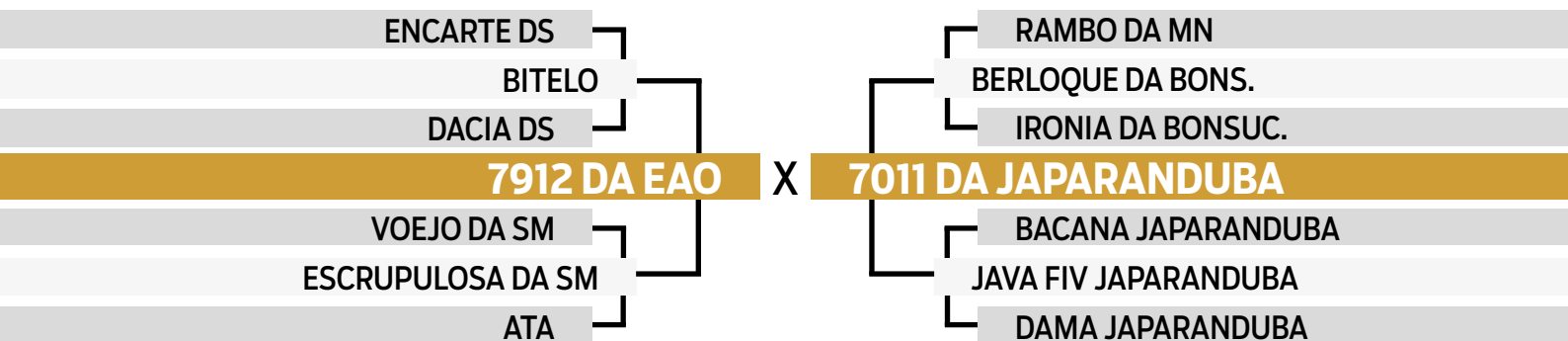

PARIDA DE FÊMEA (JAPA 13057) DO KULAL MOCHO DA JAPARANDUBA EM 16/05/2024
 iABCZ: 20.27 - Deca: 1 • MGTe: 18.74 - Top: 14%

PRENHE DO KULAL MOCHO DA JAPARANDUBA - PREVISÃO DE PARTO: 25/04/2025
 iABCZ Previsto: 19.79 - Deca: 1 • MGTe: 18.74

	iABCZ	PD-ED	PA-ED	PS-ED	PM-EM	TMD	STAY	PE-365	PE-450	AOL	ACAB	MAR
ÍNDICE	11.23	4.94	7.34	10.58	1.78	4.64	35.37	0.53	0.74	0.58	-0.49	0.09
DECA	2	2	2	2	2	2	2	2	2	5	7	5

	MGTe	MP210	DPA	DP450	MP120	MTP210	DSTAY	DPE365	DPE450	DAOL	DACAB	DMAR
ÍNDICE	13.58	0.61	23.63	17.30	0.59	3.07	76.04	0.68	0.81	0.81	-0.14	-0.09
TOP%	27%	60%	70%	14%	53%	43%	22%	18%	18%	33%	74%	79%



CLIQUE AQUI



PARA VER O VÍDEO DO LOTE



INDIVIDUAL

18

10222 DA JAPARANDUBA

SEXO: FÊMEA • REG: JAPA 10222 • RAÇA: NELORE MOCHO PO • NASC.: 16/11/2020

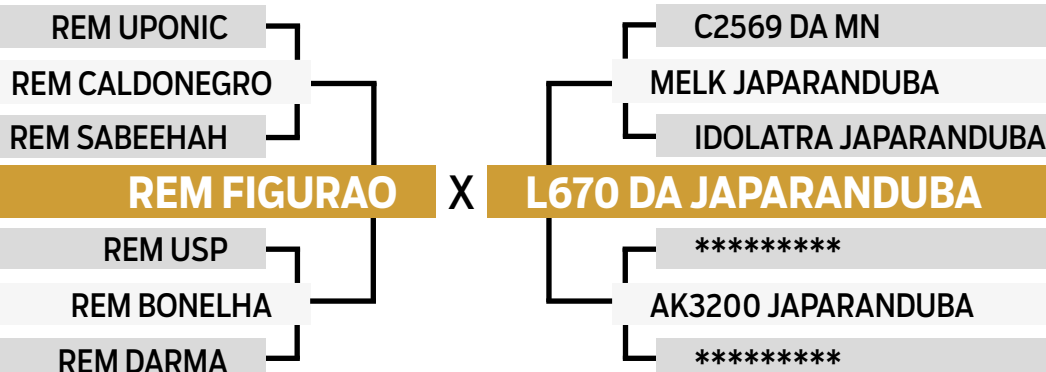

PARIDA DE MACHO (JAPA 13711) DO 9223 FIV DA EAO EM 16/02/2025
iABCZ: 20.34 - Deca: 1

	iABCZ	PD-ED	PA-ED	PS-ED	PM-EM	TMD	STAY	PE-365	PE-450	AOL	ACAB	MAR
INDICE	15.54	4.91	8.77	10.61	3.12	5.53	37.58	0.35	0.83	1.33	1.95	-
DECA	1	2	2	2	1	1	1	3	2	3	1	5

	MGT _e	MP210	DPA	DP450	MP120	MTP210	DSTAY	DPE365	DPE450	DAOL	DACAB	DMAR
INDICE	14.68	1.10	18.55	13.87	0.97	5.32	73.12	0.56	0.58	1.41	0.51	0.00
TOP%	24%	49%	55%	21%	42%	24%	27%	22%	25%	23%	6%	35%



CLIQUE AQUI



PARA VER O VÍDEO DO LOTE



INDIVIDUAL

19

8672 DA JAPARANDUBA

SEXO: FÊMEA • REG: JAPA 8672 • RAÇA: NELORE MOCHO PO • NASC.: 14/07/2017

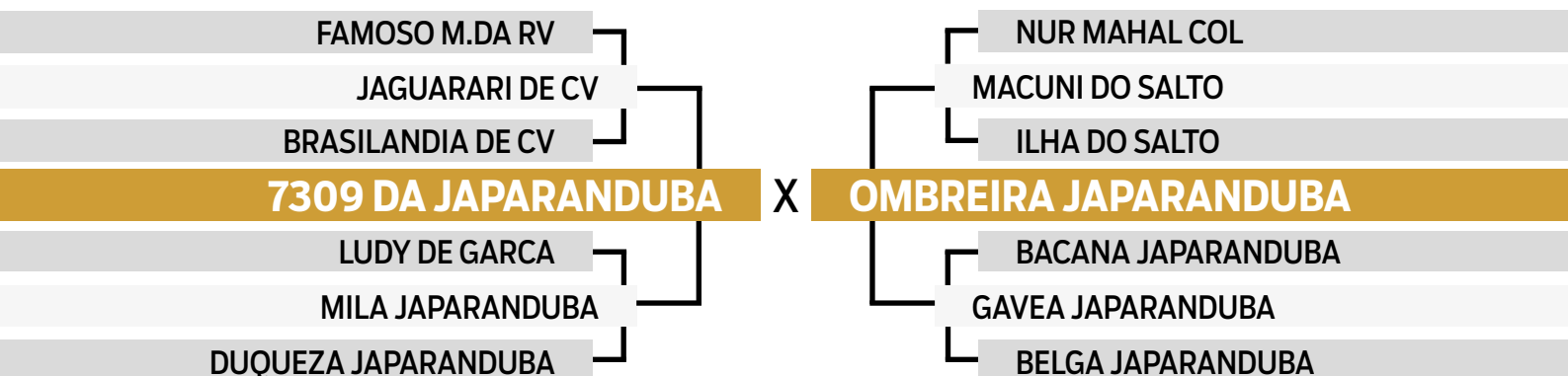

PARIDA DE FÊMEA (JAPA 13709) DO KULAL MOCHO DA JAPARANDUBA EM 06/02/2025
iABCZ: 18.56 - Deca: 1

	iABCZ	PD-ED	PA-ED	PS-ED	PM-EM	TMD	STAY	PE-365	PE-450	AOL	ACAB	MAR
INDICE	8.77	8.00	7.09	11.87	0.38	4.48	33.23	0.20	0.23	0.54	0.27	0.44
DECA	3	1	3	2	5	2	3	4	5	5	5	4

	MGT _e	MP210	DPA	DP450	MP120	MTP210	DSTAY	DPE365	DPE450	DAOL	DACAB	DMAR
INDICE	15.26	1.32	28.53	13.88	0.89	4.81	77.13	0.33	0.31	1.69	-0.25	0.01
TOP%	22%	45%	82%	21%	45%	27%	20%	33%	36%	19%	89%	30%



CLIQUE AQUI



PARA VER O VÍDEO DO LOTE



INDIVIDUAL

20

11058 FIV JAPARANDUBA GANAR

SEXO: FÊMEA • REG: JAPA 11058 • RAÇA: NELORE MOCHO PO • NASC.: 14/12/2021

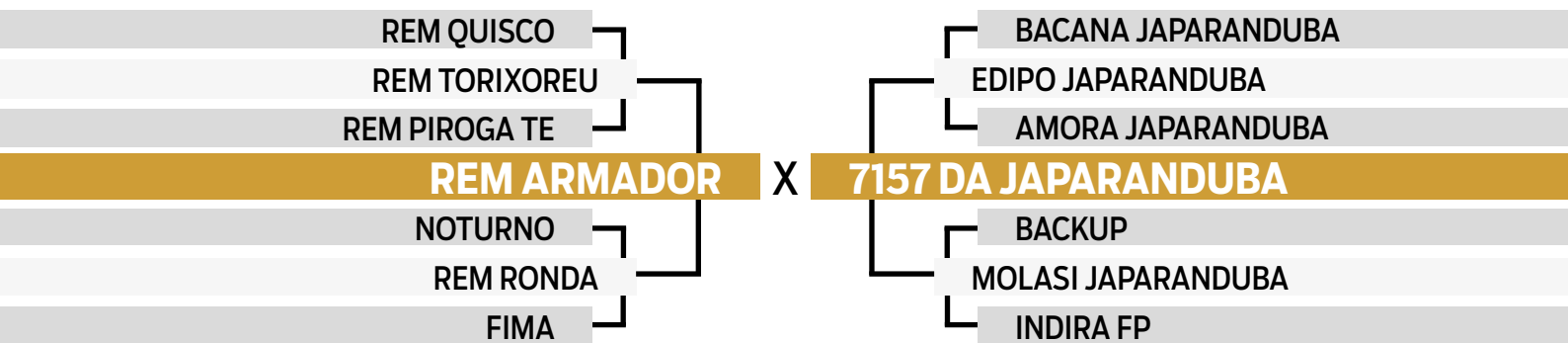

PARIDA DE MACHO (JAPA 13542) DO 11090 FIV JAPARANDUBA GANAR EM 29/11/2024
iABCZ: 25.54 - Deca: 1

INSEMINADA DO 7327 FIV RG
iABCZ Previsto: 27.39 - Deca: 1 • MGTe: 23.40

	iABCZ	PD-ED	PA-ED	PS-ED	PM-EM	TMD	STAY	PE-365	PE-450	AOL	ACAB	MAR
ÍNDICE	24.39	11.29	17.78	23.89	0.98	6.60	40.04	0.92	1.31	4.47	1.35	1.20
DECA	1	1	1	1	4	1	1	1	1	1	2	1

	MGTe	MP210	DPA	DP450	MP120	MTP210	DSTAY	DPE365	DPE450	DAOL	DACAB	DMAR
ÍNDICE	18.33	2.03	35.07	11.62	1.39	5.65	85.86	0.79	0.85	2.98	0.14	0.05
TOP%	15%	31%	92%	28%	32%	22%	6%	15%	17%	8%	22%	16%



CLIQUE AQUI  **PARA VER O VÍDEO DO LOTE**



DUPLO

21

10918 JAPARANDUBA GANAR

SEXO: FÊMEA • REG: JAPA 10918 • RAÇA: NELORE MOCHO PO • NASC.: 26/11/2021

FAMOSO M.DA RV

JAGUARARI DE CV

BRASILANDIA DE CV

1910-17 FIV DO AR

RHENNO FIV KUBERA

1444-11 DO AR

8659-03 DO AR

BACANA JAPARANDUBA

EDIPO JAPARANDUBA

AMORA JAPARANDUBA

OBRA II JAPARANDUBA

JERU FIV DO BRUMADO

JACUSA JAPARANDUBA

QUATRO-FOLHAS JA

PARIDA DE FÊMEA (JAPA 12910) DO 9223 FIV DA EAO EM 28/03/2024

iABCZ: 13.11 - Deca: 1 • MGTe: 17.85 - Top: 16%

PRENHE DO KULAL MOCHO DA JAPARANDUBA - PREVISÃO DE PARTO: 12/04/2025

iABCZ Previsto: 15.96 - Deca: 1 • MGTe: 17.14

	iABCZ	PD-ED	PA-ED	PS-ED	PM-EM	TMD	STAY	PE-365	PE-450	AOL	ACAB	MAR
ÍNDICE	3.58	4.22	6.61	8.43	-0.62	0.66	29.63	0.05	0.06	1.18	0.10	0.46
DECA	5	3	3	3	7	6	7	6	6	3	5	3

	MGTe	MP210	DPA	DP450	MP120	MTP210	DSTAY	DPE365	DPE450	DAOL	DACAB	DMAR
ÍNDICE	10.37	-1.04	32.34	8.43	-0.87	0.47	70.28	0.02	-0.11	1.12	0.05	-0.02
TOP%	39%	90%	89%	39%	91%	72%	33%	58%	70%	28%	35%	44%



CLIQUE AQUI



PARA VER O VÍDEO DO LOTE



DUPLO

21

11303 JAPARANDUBA GANAR

SEXO: FÊMEA • REG: JAPA 11303 • RAÇA: NELORE MOCHO PO • NASC.: 06/05/2022

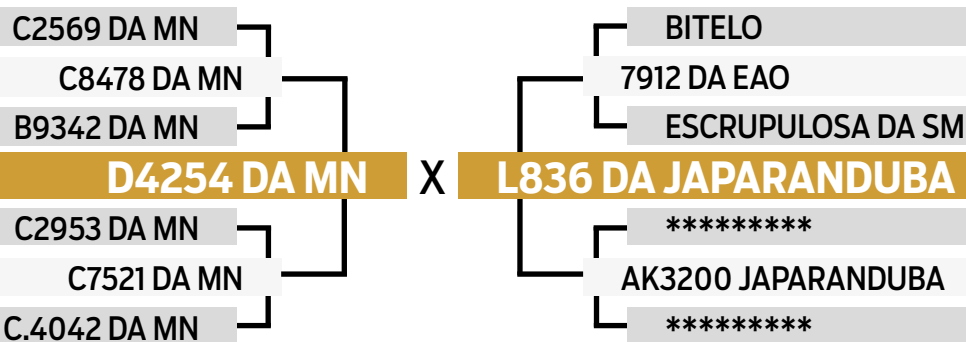

PARIDA DE FÊMEA (JAPA 13180) DO KULAL MOCHO DA JAPARANDUBA EM 10/09/2024
 iABCZ: 20.5 - Deca: 1 • MGTe: 18.69 - Top: 14%

INSEMINADA DO 7327 FIV RG
 iABCZ Previsto: 21.53 - Deca: 1 • MGTe: 20.98

	iABCZ	PD-ED	PA-ED	PS-ED	PM-EM	TMD	STAY	PE-365	PE-450	AOL	ACAB	MAR
ÍNDICE	12.67	1.07	6.31	10.27	2.82	4.82	36.89	0.68	0.92	0.97	0.62	-0.08
DECA	2	6	3	2	1	2	1	1	2	3	3	6

	MGTe	MP210	DPA	DP450	MP120	MTP210	DSTAY	DPE365	DPE450	DAOL	DACAB	DMAR
ÍNDICE	13.48	4.12	10.23	13.66	3.09	5.83	75.01	0.75	0.87	0.83	-0.06	-0.09
TOP%	27%	8%	31%	22%	8%	21%	23%	16%	16%	33%	59%	79%



CLIQUE AQUI



PARA VER O VÍDEO DO LOTE



DUPLO

22

10618 JAPARANDUBA GANAR

SEXO: FÊMEA • REG: JAPA 10618 • RAÇA: NELORE MOCHO PO • NASC.: 19/09/2021

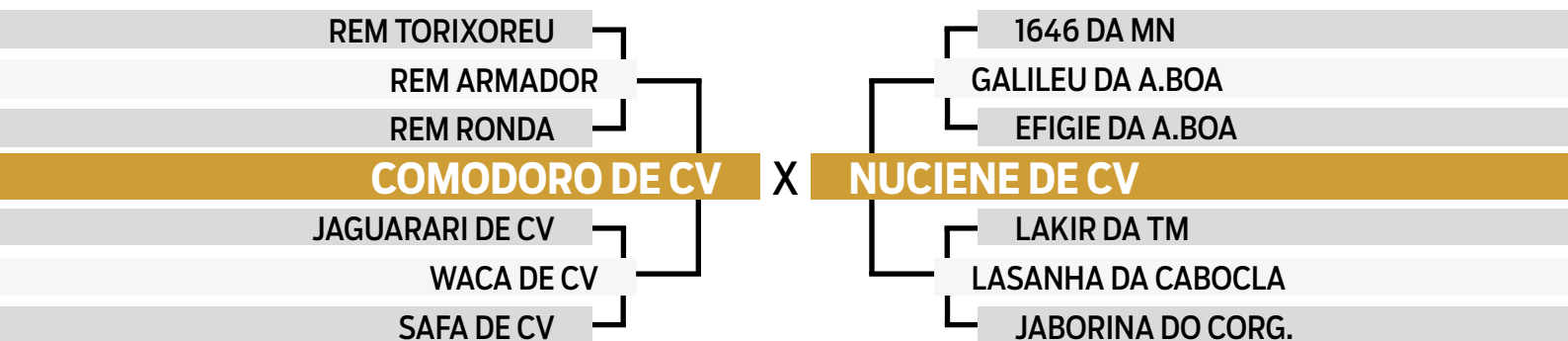

PARIDA DE FÊMEA (JAPA 13234) DO 2575 RKC EM 22/09/2024
 iABCZ: 10.68 - Deca: 2 • MGTe: 17.21 - Top: 17%

PRENHE DO KULAL MOCHO DA JAPARANDUBA - PREVISÃO DE PARTO: 06/09/2025
 iABCZ Previsto: 17.36 - Deca: 1 • MGTe: 19.84

	iABCZ	PD-ED	PA-ED	PS-ED	PM-EM	TMD	STAY	PE-365	PE-450	AOL	ACAB	MAR
ÍNDICE	6.38	0.27	0.44	7.33	2.18	3.05	31.72	0.38	0.38	1.98	1.34	0.22
DECA	4	7	7	3	2	3	5	3	4	1	2	4

	MGTe	MP210	DPA	DP450	MP120	MTP210	DSTAY	DPE365	DPE450	DAOL	DACAB	DMAR
ÍNDICE	15.79	5.31	30.26	12.17	3.75	7.53	73.60	0.39	0.40	2.49	0.14	-0.04
TOP%	21%	4%	85%	26%	4%	12%	26%	29%	32%	11%	22%	56%



CLIQUE AQUI



PARA VER O VÍDEO DO LOTE



DUPLO

22

11096 FIV JAPARANDUBA GANAR

SEXO: FÊMEA • REG: JAPA 11096 • RAÇA: NELORE MOCHO PO • NASC.: 06/12/2021

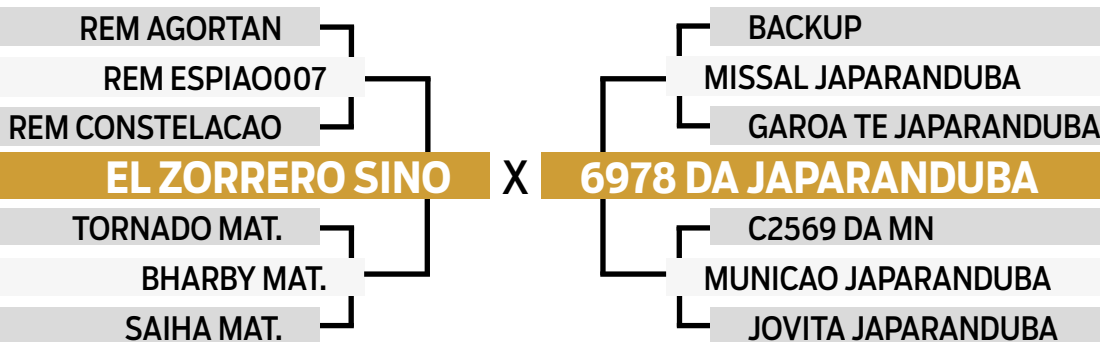

PARIDA DE FÊMEA (JAPA 13149) DO KULAL MOCHO DA JAPARANDUBA EM 04/09/2024
iABCZ: 21.35 - Deca: 1 • MGTe: 23.02 - Top: 6%

PRENHE DO 7327 FIV RG - PREVISÃO DE PARTO: 06/09/2025
iABCZ Previsto: 22.47 - Deca: 1 • MGTe: 25.31

	iABCZ	PD-ED	PA-ED	PS-ED	PM-EM	TMD	STAY	PE-365	PE-450	AOL	ACAB	MAR
INDICE	14.55	10.80	16.42	20.20	1.14	6.70	30.83	0.89	1.27	3.39	1.83	2.47
DECA	1	1	1	1	3	1	6	1	1	1	1	1

	MGTe	MP210	DPA	DP450	MP120	MTP210	DSTAY	DPE365	DPE450	DAOL	DACAB	DMAR
INDICE	22.15	0.03	30.22	26.16	0.35	7.30	75.12	0.98	1.25	3.52	0.28	0.13
TOP%	8%	74%	85%	4%	61%	13%	23%	10%	8%	5%	13%	4%



CLIQUE AQUI



PARA VER O VÍDEO DO LOTE



DUPLO

23

11128 JAPARANDUBA GANAR

SEXO: FÊMEA • REG: JAPA 11128 • RAÇA: NELORE MOCHO PO • NASC.: 09/03/2022

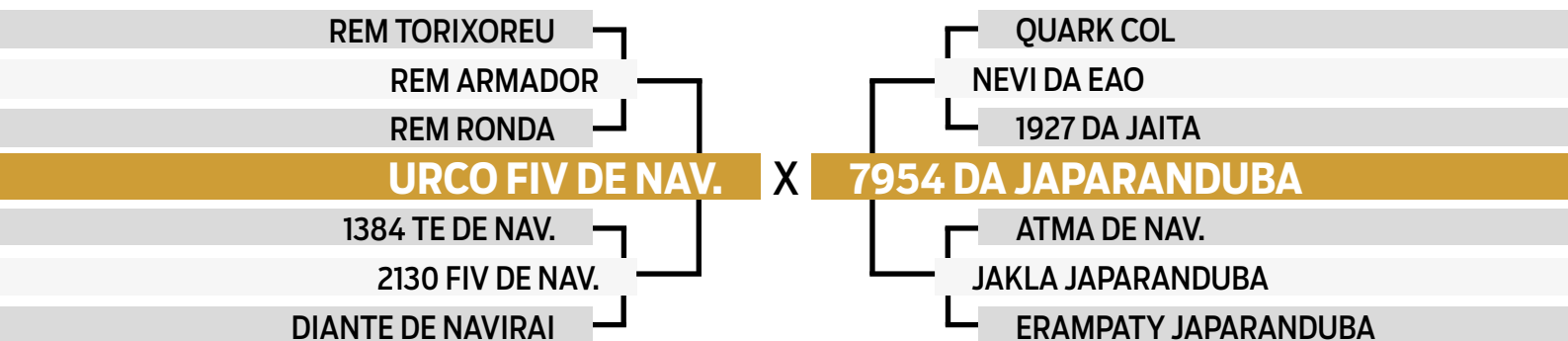

PARIDA DE FÊMEA (JAPA 13148) DO KULAL MOCHO DA JAPARANDUBA EM 04/09/2024
 iABCZ: 21.13 - Deca: 1 • MGTe: 20.99 - Top: 9%

PRENHE DO H2878 SINO - PREVISÃO DE PARTO: 14/10/2025
 iABCZ Previsto: 27.86 - Deca: 1 • MGTe: 27.06

	iABCZ	PD-ED	PA-ED	PS-ED	PM-EM	TMD	STAY	PE-365	PE-450	AOL	ACAB	MAR
INDICE	13.99	6.85	11.39	15.33	3.49	8.23	34.05	0.78	0.92	1.81	-0.47	2.22
DECA	1	1	1	1	1	1	3	1	2	2	7	1

	MGTe	MP210	DPA	DP450	MP120	MTP210	DSTAY	DPE365	DPE450	DAOL	DACAB	DMAR
INDICE	18.09	4.64	33.62	15.30	3.39	8.05	80.53	0.83	0.75	1.48	-0.07	0.20
TOP%	15%	6%	91%	18%	6%	10%	14%	14%	19%	22%	61%	1%



CLIQUE AQUI



PARA VER O VÍDEO DO LOTE



DUPLO

23

11268 JAPARANDUBA GANAR

SEXO: FÊMEA • REG: JAPA 11268 • RAÇA: NELORE MOCHO PO • NASC.: 20/04/2022

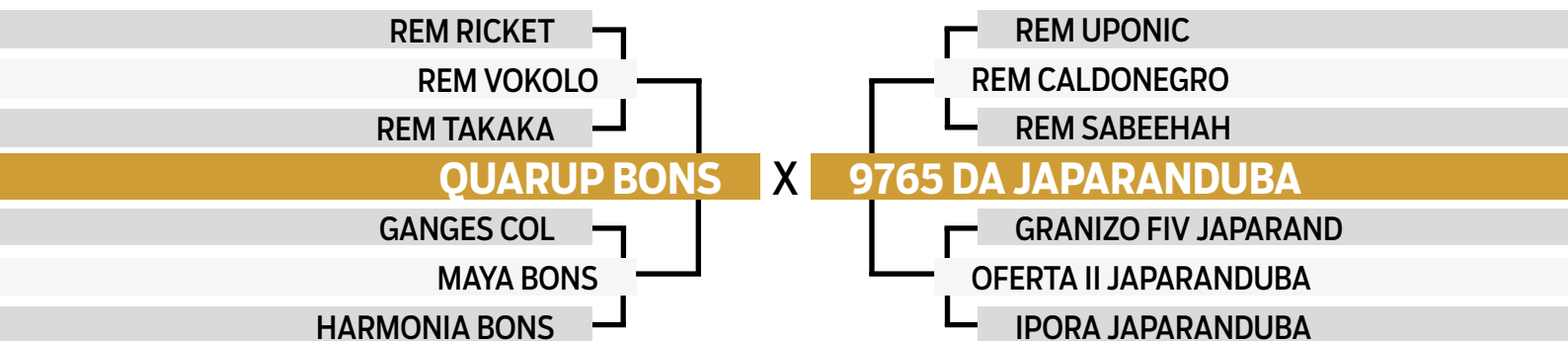

PARIDA DE MACHO (JAPA 13189) DO KULAL MOCHO DA JAPARANDUBA EM 12/09/2024
 iABCZ: 21.64 - Deca: 1 • MGTe: 20.79 - Top: 10%

PRENHE DO BRUTAO FIV DA 3A - PREVISÃO DE PARTO: 06/09/2025
 iABCZ Previsto: 20.34 - Deca: 1 • MGTe: 22.58

	iABCZ	PD-ED	PA-ED	PS-ED	PM-EM	TMD	STAY	PE-365	PE-450	AOL	ACAB	MAR
INDICE	15.05	6.16	13.13	16.65	2.97	6.55	32.81	1.06	1.47	1.67	1.56	0.77
DECA	1	2	1	1	1	1	4	1	1	2	1	2

	MGTe	MP210	DPA	DP450	MP120	MTP210	DSTAY	DPE365	DPE450	DAOL	DACAB	DMAR
INDICE	17.65	2.40	17.60	15.99	1.96	7.28	76.61	1.18	1.31	1.41	0.33	0.01
TOP%	16%	25%	52%	16%	21%	13%	21%	6%	7%	23%	11%	30%



CLIQUE AQUI



PARA VER O VÍDEO DO LOTE



DUPLO

24

9107 DA JAPARANDUBA

SEXO: FÊMEA • REG: JAPA 9107 • RAÇA: NELORE MOCHO PO • NASC.: 16/06/2018

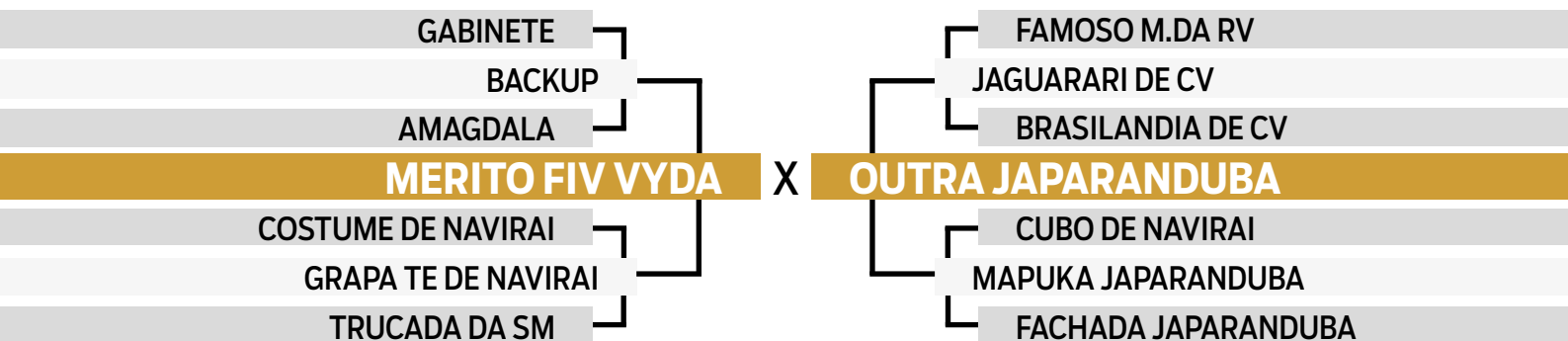

PARIDA DE MACHO (JAPA 13171) DO 2575 RKC EM 08/09/2024
 iABCZ: 12.29 - Deca: 2 • MGTe: 17.85 - Top: 16%

PRENHE DO 7327 FIV RG - PREVISÃO DE PARTO: 14/10/2025
 iABCZ Previsto: 20.02 - Deca: 1 • MGTe: 22.78

	iABCZ	PD-ED	PA-ED	PS-ED	PM-EM	TMD	STAY	PE-365	PE-450	AOL	ACAB	MAR
ÍNDICE	9.64	6.76	11.84	17.32	1.44	4.60	29.94	0.36	0.60	2.26	0.45	2.25
DECA	2	1	1	1	3	2	6	3	3	1	4	1

	MGTe	MP210	DPA	DP450	MP120	MTP210	DSTAY	DPE365	DPE450	DAOL	DACAB	DMAR
ÍNDICE	17.09	2.44	45.75	19.60	1.63	7.16	70.87	0.41	0.37	2.42	0.02	0.21
TOP%	18%	25%	99%	10%	27%	14%	31%	28%	33%	12%	41%	1%



CLIQUE AQUI



PARA VER O VÍDEO DO LOTE



DUPLO

24

9133 DA JAPARANDUBA

SEXO: FÊMEA • REG: JAPA 9133 • RAÇA: NELORE MOCHO PO • NASC.: 06/07/2018

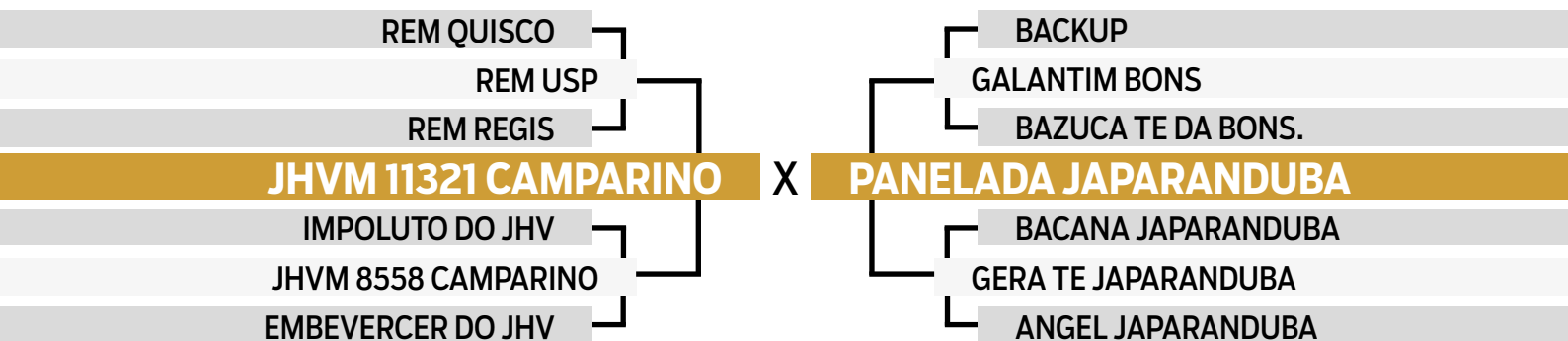

PARIDA DE MACHO (JAPA 13233) DO DISCOVERY FIV DA EAO EM 22/09/2024
 iABCZ: 12.56 - Deca: 2 • MGTe: 19.00 - Top: 13%

INSEMINADA DO 7327 FIV RG
 iABCZ Previsto: 18.30 - Deca: 1 • MGTe: 19.73

	iABCZ	PD-ED	PA-ED	PS-ED	PM-EM	TMD	STAY	PE-365	PE-450	AOL	ACAB	MAR
ÍNDICE	6.21	3.69	6.40	10.12	-1.73	-0.84	33.30	0.41	0.73	0.69	0.79	0.72
DECA	4	3	3	2	9	8	3	3	2	4	3	3

	MGTe	MP210	DPA	DP450	MP120	MTP210	DSTAY	DPE365	DPE450	DAOL	DACAB	DMAR
ÍNDICE	10.99	-3.38	25.54	9.38	-2.56	-0.42	70.43	0.57	0.61	0.64	0.17	0.01
TOP%	36%	99%	75%	36%	99%	83%	32%	22%	24%	37%	19%	30%



CLIQUE AQUI



PARA VER O VÍDEO DO LOTE



DUPLO

25

9749 DA JAPARANDUBA

SEXO: FÊMEA • REG: JAPA 9749 • RAÇA: NELORE MOCHO PO • NASC.: 03/11/2019

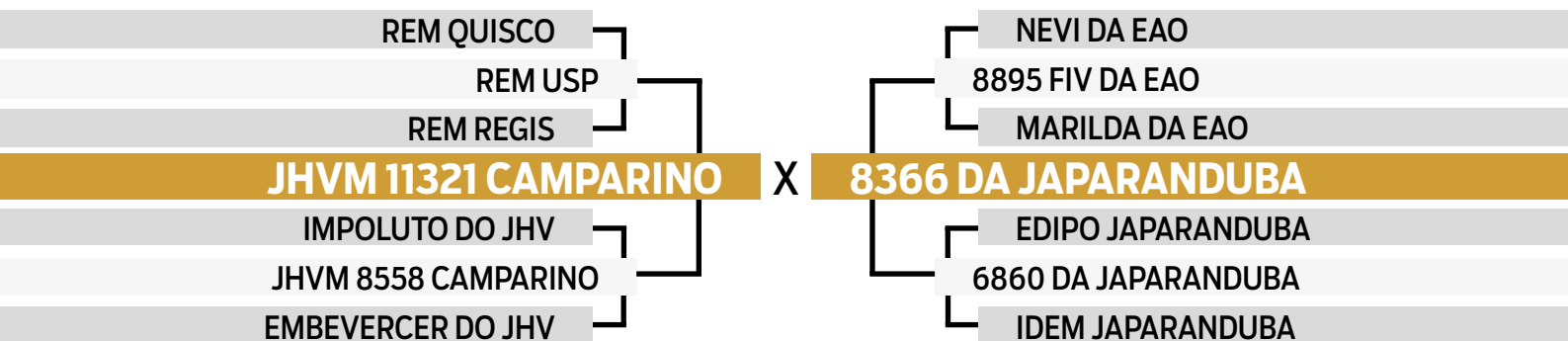

PARIDA DE FÊMEA (JAPA 13165) DO KULAL MOCHO DA JAPARANDUBA EM 07/09/2024
iABCZ: 18.79 - Deca: 1 • MGT_e: 17.61 - Top: 16%

PRENHE DO 7327 FIV RG - PREVISÃO DE PARTO: 06/09/2025
iABCZ Previsto: 19.84 - Deca: 1 • MGT_e: 19.90

	iABCZ	PD-ED	PA-ED	PS-ED	PM-EM	TMD	STAY	PE-365	PE-450	AOL	ACAB	MAR
INDICE	9.28	3.98	7.72	13.19	-2.04	-0.14	35.23	0.22	0.25	1.12	-0.75	0.38
DECA	2	3	2	1	10	7	2	4	5	3	8	4

	MGT _e	MP210	DPA	DP450	MP120	MTP210	DSTAY	DPE365	DPE450	DAOL	DACAB	DMAR
INDICE	11.31	-2.08	28.41	9.84	-1.62	0.95	68.38	0.40	0.28	0.52	0.03	-0.03
TOP%	35%	96%	81%	34%	96%	66%	37%	29%	38%	40%	39%	50%



CLIQUE AQUI



PARA VER O VÍDEO DO LOTE



DUPLO

25

10040 DA JAPARANDUBA

SEXO: FÊMEA • REG: JAPA 10040 • RAÇA: NELORE MOCHO PO • NASC.: 28/05/2020

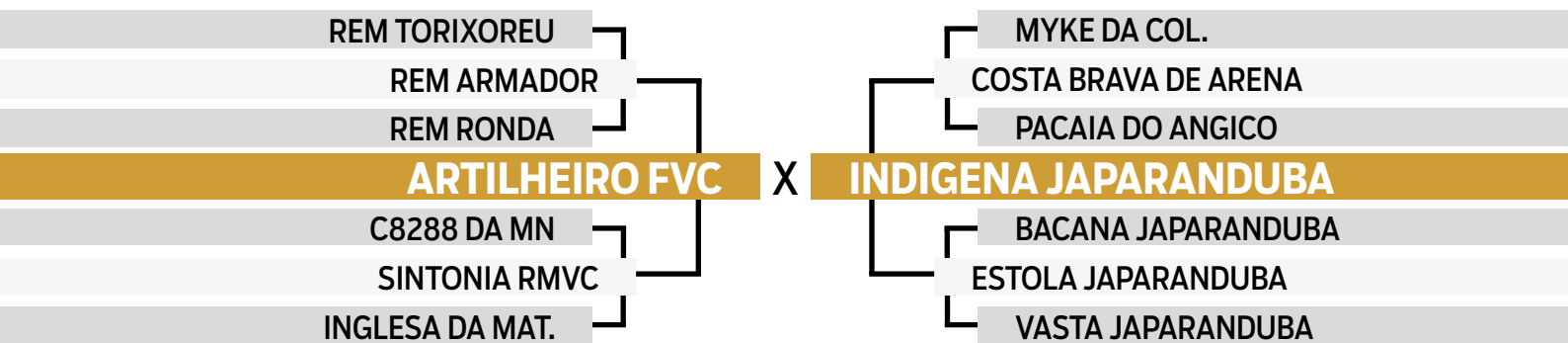

PARIDA DE MACHO (JAPA 12980) DO 2575 RKC EM 11/04/2024
 iABCZ: 11.18 - Deca: 2 • MGTe: 16.76 - Top: 18%

PRENHE DO JANKAR DA JAPARANDUBA - PREVISÃO DE PARTO: 25/04/2025
 iABCZ Previsto: 11.98 - Deca: 2 • MGTe: 17.14

	iABCZ	PD-ED	PA-ED	PS-ED	PM-EM	TMD	STAY	PE-365	PE-450	AOL	ACAB	MAR
INDICE	6.08	5.80	5.22	3.73	-2.86	-1.33	35.87	0.27	0.26	-0.13	-0.21	-1.30
DECA	4	2	4	5	10	8	2	4	5	7	6	10

	MGTe	MP210	DPA	DP450	MP120	MTP210	DSTAY	DPE365	DPE450	DAOL	DACAB	DMAR
INDICE	11.86	-3.08	35.49	9.41	-2.24	0.39	74.06	0.34	0.08	0.45	0.06	-0.19
TOP%	33%	99%	93%	35%	98%	73%	25%	32%	51%	42%	33%	97%



CLIQUE AQUI  **PARA VER O VÍDEO DO LOTE**



DUPLO

26

8953 DA JAPARANDUBA

SEXO: FÊMEA • REG: JAPA 8953 • RAÇA: NELORE MOCHO PO • NASC.: 16/05/2018

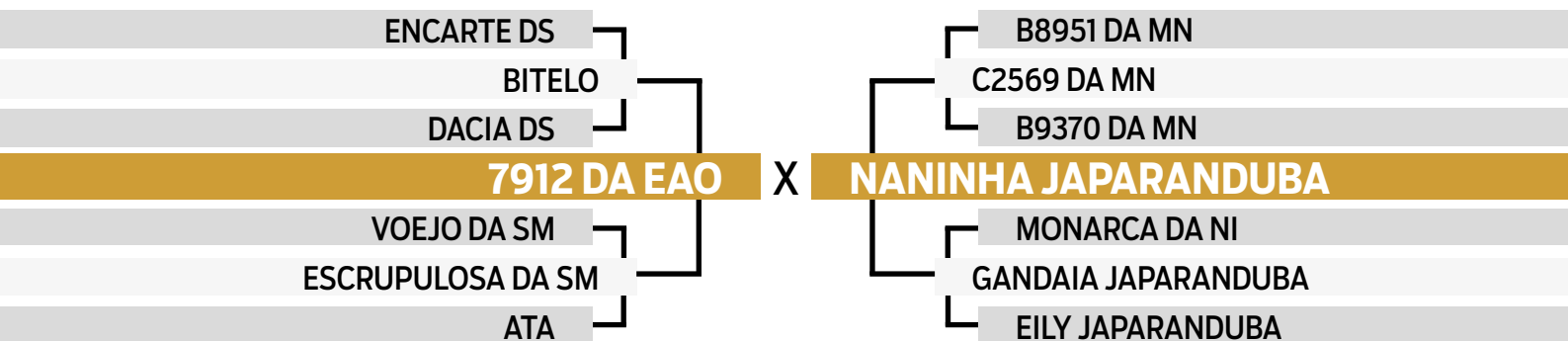

PARIDA DE MACHO (JAPA 13228) DO KULAL MOCHO DA JAPARANDUBA EM 21/09/2024
iABCZ: 19.16 - Deca: 1 • MGTe: 17.73 - Top: 16%

INSEMINADA DO 7327 FIV RG
iABCZ Previsto: 20.20 - Deca: 1 • MGTe: 20.02

	iABCZ	PD-ED	PA-ED	PS-ED	PM-EM	TMD	STAY	PE-365	PE-450	AOL	ACAB	MAR
INDICE	10.02	1.44	4.62	7.71	0.56	1.68	36.10	0.42	0.39	1.52	0.39	0.16
DECA	2	6	4	3	5	5	2	3	4	2	4	5

	MGTe	MP210	DPA	DP450	MP120	MTP210	DSTAY	DPE365	DPE450	DAOL	DACAB	DMAR
INDICE	11.57	0.47	20.86	13.22	0.51	1.70	75.88	0.49	0.54	1.32	-0.05	-0.05
TOP%	34%	64%	62%	23%	56%	57%	22%	25%	26%	24%	57%	62%



CLIQUE AQUI



PARA VER O VÍDEO DO LOTE



DUPLO

26

10242 DA JAPARANDUBA

SEXO: FÊMEA • REG: JAPA 10242 • RAÇA: NELORE MOCHO PO • NASC.: 21/11/2020

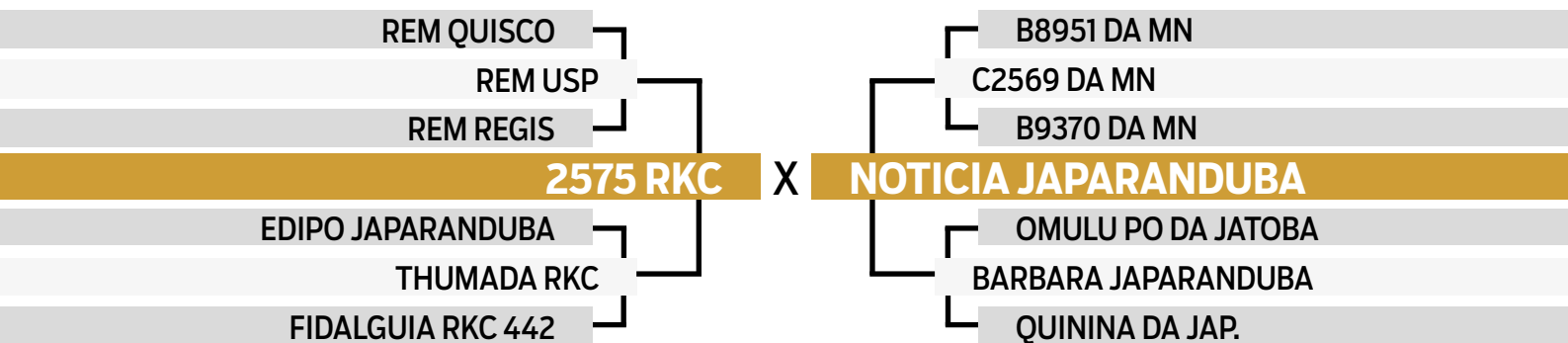

PARIDA DE MACHO (JAPA 13034) DO 9223 FIV DA EAO EM 20/05/2024
 iABCZ: 18.77 - Deca: 1 • MGTe: 20.07 - Top: 11%

PRENHE DO METEORO DP - PREVISÃO DE PARTO: 21/03/2025
 iABCZ Previsto: 18.58 - Deca: 1 • MGTe: 20.37

	iABCZ	PD-ED	PA-ED	PS-ED	PM-EM	TMD	STAY	PE-365	PE-450	AOL	ACAB	MAR
INDICE	10.58	4.83	5.68	6.48	2.01	4.73	35.84	0.28	0.77	1.12	0.21	0.38
DECA	2	2	3	4	2	2	2	4	2	3	5	4

	MGTe	MP210	DPA	DP450	MP120	MTP210	DSTAY	DPE365	DPE450	DAOL	DACAB	DMAR
INDICE	13.69	1.65	20.69	10.68	1.39	4.69	78.99	0.28	0.47	1.34	0.22	-0.05
TOP%	27%	38%	61%	31%	32%	28%	16%	35%	29%	24%	16%	62%



CLIQUE AQUI



PARA VER O VÍDEO DO LOTE



DUPLO

27

9195 DA JAPARANDUBA

SEXO: FÊMEA • REG: JAPA 9195 • RAÇA: NELORE MOCHO PO • NASC.: 09/11/2018

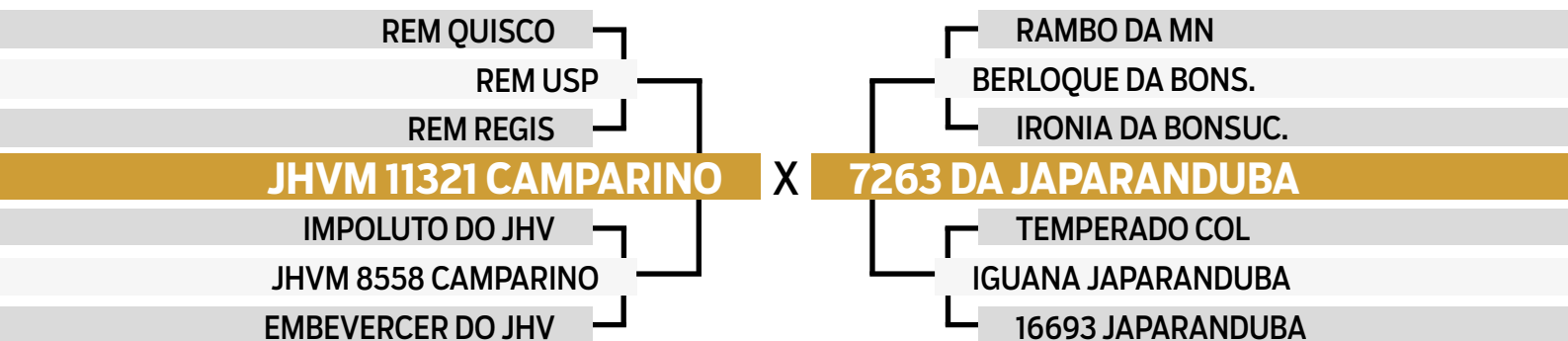

PARIDA DE FÊMEA (JAPA 13220) DO DISCOVERY FIV DA EAO EM 18/09/2024
 iABCZ: 13.09 - Deca: 1 • MGTe: 18.42 - Top: 15%

PRENHE DO 7327 FIV RG - PREVISÃO DE PARTO: 06/09/2025
 iABCZ Previsto: 18.82 - Deca: 1 • MGTe: 19.15

	iABCZ	PD-ED	PA-ED	PS-ED	PM-EM	TMD	STAY	PE-365	PE-450	AOL	ACAB	MAR
DECA	7.24	7.66	10.11	10.09	-1.86	1.86	32.38	0.57	1.03	-0.14	-0.44	-0.55
INDICE	3	1	1	2	9	5	4	2	1	7	7	8

	MGTe	MP210	DPA	DP450	MP120	MTP210	DSTAY	DPE365	DPE450	DAOL	DACAB	DMAR
TOP%	9.83	-3.97	29.31	10.28	-2.95	-0.55	66.31	0.58	0.60	-0.16	0.02	-0.09
INDICE	41%	100%	83%	32%	100%	85%	42%	21%	24%	73%	41%	79%



CLIQUE AQUI



PARA VER O VÍDEO DO LOTE



DUPLO

27

10819 JAPARANDUBA GANAR

SEXO: FÊMEA • REG: JAPA 10819 • RAÇA: NELORE MOCHO PO • NASC.: 29/10/2021

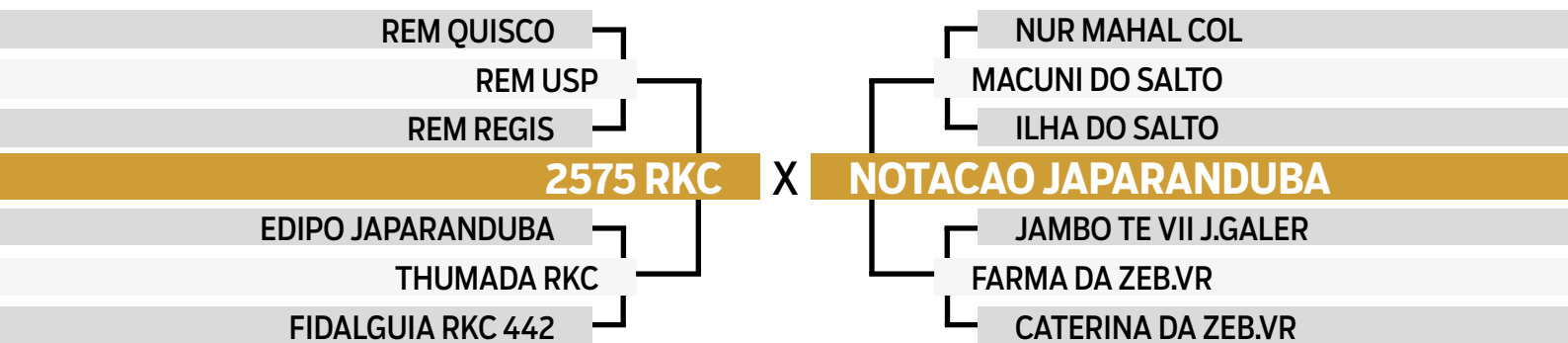

PARIDA DE FÊMEA (JAPA 13188) DO QUANY COL EM 12/09/2024
 iABCZ: 17.03 - Deca: 1 • MGTe: 19.87 - Top: 11%

PRENHE DO H2878 SINO - PREVISÃO DE PARTO: 14/10/2025
 iABCZ Previsto: 25.82 - Deca: 1 • MGTe: 24.61

	iABCZ	PD-ED	PA-ED	PS-ED	PM-EM	TMD	STAY	PE-365	PE-450	AOL	ACAB	MAR
DECA	9.91	7.28	11.23	14.49	-0.16	4.05	33.80	0.51	1.12	0.28	-0.92	-0.31
INDICE	2	1	1	1	6	2	3	2	1	5	8	7

	MGTe	MP210	DPA	DP450	MP120	MTP210	DSTAY	DPE365	DPE450	DAOL	DACAB	DMAR
TOP%	13.19	-0.69	28.80	12.55	-0.62	2.77	72.05	0.37	0.59	0.22	0.08	-0.11
INDICE	28%	87%	82%	25%	87%	46%	29%	30%	24%	50%	30%	85%



CLIQUE AQUI  **PARA VER O VÍDEO DO LOTE**



DUPLO

28

9765 DA JAPARANDUBA

SEXO: FÊMEA • REG: JAPA 9765 • RAÇA: NELORE MOCHO PO • NASC.: 16/11/2019

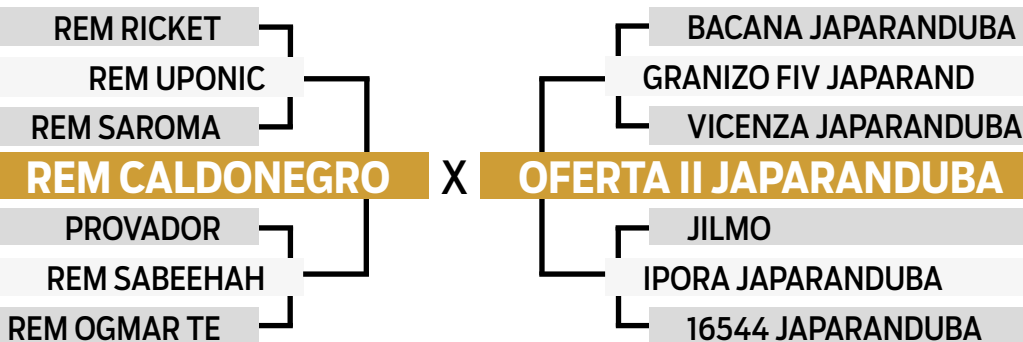

PARIDA DE MACHO (JAPA 13031) DO KULAL MOCHO DA JAPARANDUBA EM 14/04/2024
 iABCZ: 22.59 - Deca: 1 • MGTe: 18.57 - Top: 14%

PRENHE DO B5802 FIV DA EAO - PREVISÃO DE PARTO: 21/03/2025
 iABCZ Previsto: 22.36 - Deca: 1 • MGTe: 20.66

	iABCZ	PD-ED	PA-ED	PS-ED	PM-EM	TMD	STAY	PE-365	PE-450	AOL	ACAB	MAR
INDICE	16.85	5.70	11.96	14.23	2.20	5.59	37.39	0.50	0.89	0.40	3.03	1.30
DECA	1	2	1	1	2	1	1	2	2	5	1	1

	MGTe	MP210	DPA	DP450	MP120	MTP210	DSTAY	DPE365	DPE450	DAOL	DACAB	DMAR
INDICE	14.94	1.63	28.66	15.11	1.17	7.00	70.45	0.66	0.89	0.49	0.28	0.08
TOP%	23%	39%	82%	18%	37%	14%	32%	19%	16%	41%	13%	10%



CLIQUE AQUI



PARA VER O VÍDEO DO LOTE



DUPLO

28

9976 DA JAPARANDUBA

SEXO: FÊMEA • REG: JAPA 9976 • RAÇA: NELORE MOCHO PO • NASC.: 12/04/2020

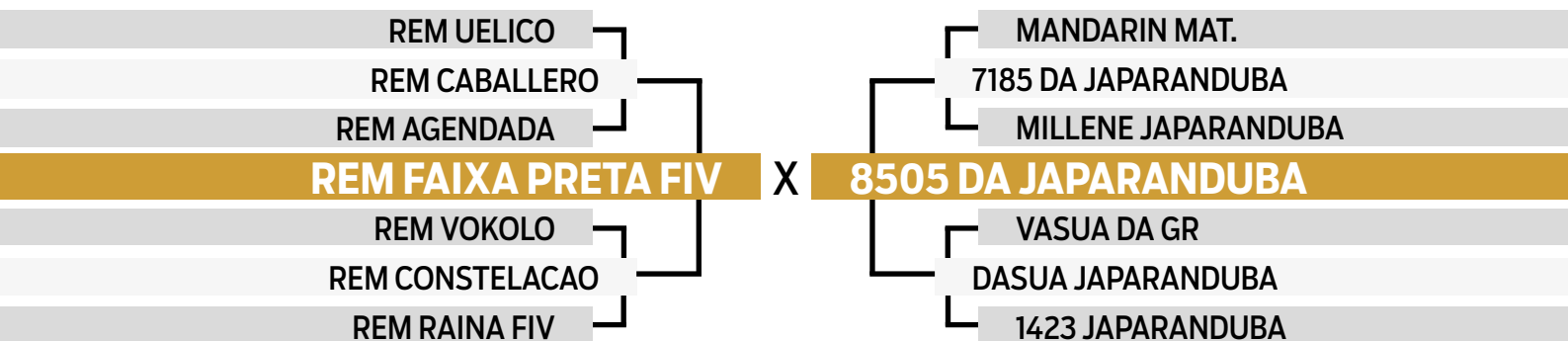

PARIDA DE MACHO (JAPA 12854) DO VOLEI FIV CATARINA EM 07/03/2024
iABCZ: 15.12 - Deca: 1 • MGTe: 23.66 - Top: 5%

PRENHE DO KULAL MOCHO DA JAPARANDUBA - PREVISÃO DE PARTO: 12/04/2025
iABCZ Previsto: 16.22 - Deca: 1 • MGTe: 18.36

	iABCZ	PD-ED	PA-ED	PS-ED	PM-EM	TMD	STAY	PE-365	PE-450	AOL	ACAB	MAR
ÍNDICE	4.09	1.84	2.13	5.38	-1.93	-1.59	31.13	0.46	0.83	1.63	1.19	-0.28
DECA	5	5	6	4	10	8	5	2	2	2	2	7

	MGTe	MP210	DPA	DP450	MP120	MTP210	DSTAY	DPE365	DPE450	DAOL	DACAB	DMAR
ÍNDICE	12.81	-1.49	16.95	10.90	-1.16	1.26	68.55	0.59	0.89	2.11	0.29	-0.06
TOP%	30%	94%	50%	30%	93%	62%	37%	21%	16%	15%	12%	67%



CLIQUE AQUI



PARA VER O VÍDEO DO LOTE



DUPLO

29

9721 DA JAPARANDUBA

SEXO: FÊMEA • REG: JAPA 9721 • RAÇA: NELORE MOCHO PO • NASC.: 10/10/2019

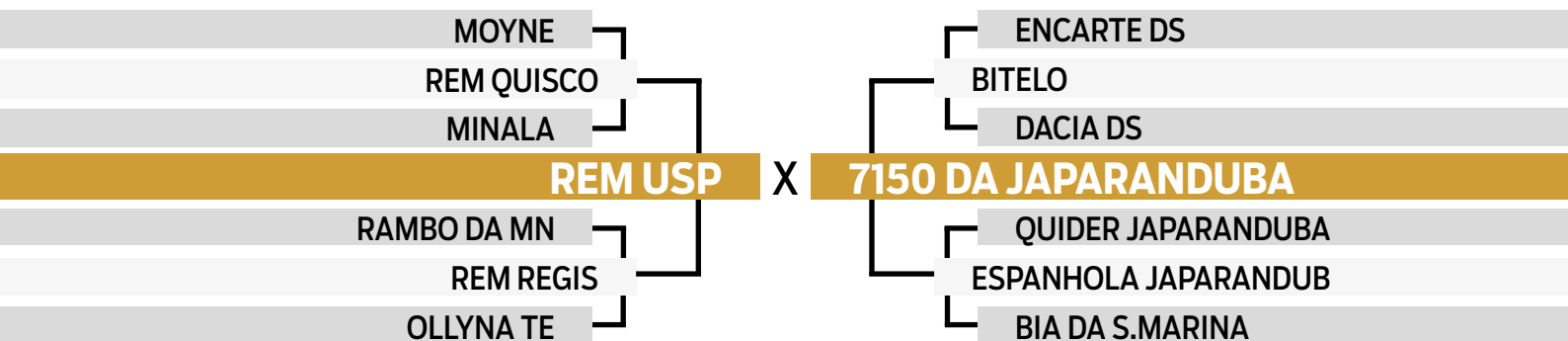

PARIDA DE FÊMEA (JAPA 13199) DO ZERO UM FIV DA JACAMIM EM 14/09/2024
iABCZ: 12.78 - Deca: 2 • MGTe: 17.14 - Top: 17%

PRENHE DO 7327 FIV RG - PREVISÃO DE PARTO: 14/10/2025
iABCZ Previsto: 20.64 - Deca: 1 • MGTe: 20.76

	iABCZ	PD-ED	PA-ED	PS-ED	PM-EM	TMD	STAY	PE-365	PE-450	AOL	ACAB	MAR
INDICE	10.90	4.91	8.59	10.87	2.33	5.14	37.07	0.47	0.80	-0.20	-1.15	0.13
DECA	2	2	2	2	1	2	1	2	2	7	9	5

	MGTe	MP210	DPA	DP450	MP120	MTP210	DSTAY	DPE365	DPE450	DAOL	DACAB	DMAR
INDICE	13.05	2.69	20.70	9.86	2.18	5.65	73.62	0.61	0.79	0.60	-0.03	-0.02
TOP%	29%	21%	61%	34%	17%	22%	26%	20%	18%	38%	52%	44%



CLIQUE AQUI



PARA VER O VÍDEO DO LOTE



DUPLO

29

10224 DA JAPARANDUBA

SEXO: FÊMEA • REG: JAPA 10224 • RAÇA: NELORE MOCHO PO • NASC.: 17/11/2020

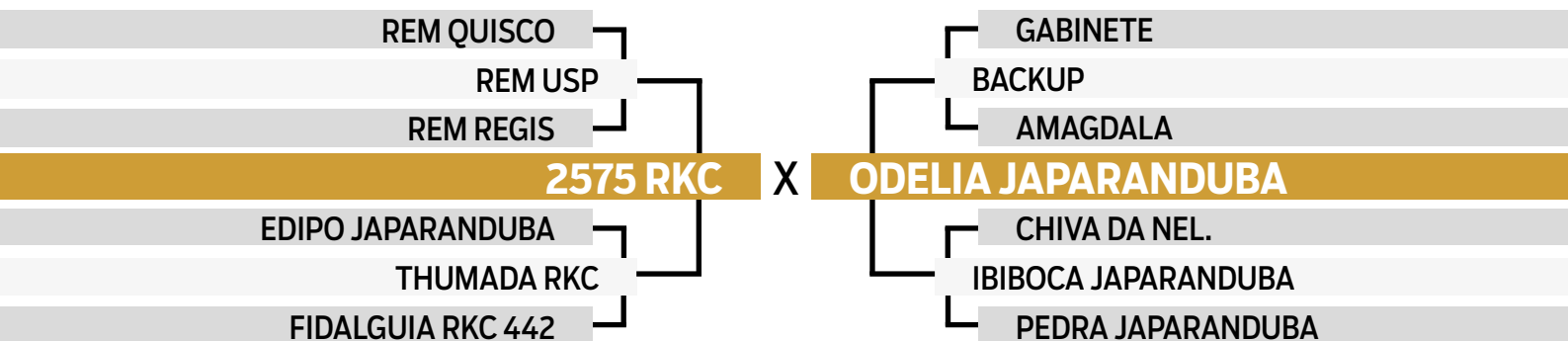

PARIDA DE FÊMEA (JAPA 13135) DO LEGITIMO FIV RG EM 25/08/2024
iABCZ: 16.77 - Deca: 1 • MGTe: 20.49 - Top: 10%

INSEMINADA DO 7327 FIV RG
iABCZ Previsto: 24.20 - Deca: 1 • MGTe: 22.43

	iABCZ	PD-ED	PA-ED	PS-ED	PM-EM	TMD	STAY	PE-365	PE-450	AOL	ACAB	MAR
ÍNDICE	18.02	10.82	17.71	20.59	3.65	10.48	34.86	0.61	1.44	1.42	-0.28	1.03
DECA	1	1	1	1	1	1	2	2	1	2	6	2

	MGTe	MP210	DPA	DP450	MP120	MTP210	DSTAY	DPE365	DPE450	DAOL	DACAB	DMAR
ÍNDICE	16.39	3.44	24.25	15.56	2.53	7.02	75.19	0.37	0.58	1.33	0.28	-0.01
TOP%	19%	13%	71%	17%	13%	14%	23%	30%	25%	24%	13%	38%



CLIQUE AQUI



PARA VER O VÍDEO DO LOTE



INDIVIDUAL

30

9775 DA JAPARANDUBA

SEXO: FÊMEA • REG: JAPA 9775 • RAÇA: NELORE MOCHO PO • NASC.: 21/11/2019

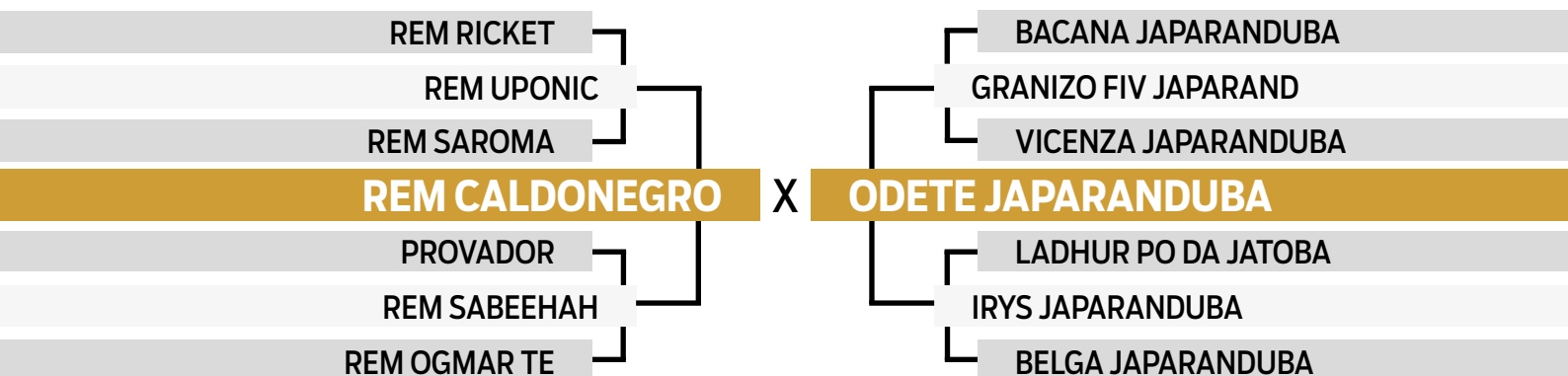

PRENHE DO B5802 FIV DA EAO - PREVISÃO DE PARTO: 07/03/2025
iABCZ Previsto: 22.17 - Deca: 1 • MGTe: 22.14

	iABCZ	PD-ED	PA-ED	PS-ED	PM-EM	TMD	STAY	PE-365	PE-450	AOL	ACAB	MAR
INDICE	16.47	7.65	12.49	14.77	1.06	5.54	37.25	0.44	0.77	0.27	2.85	1.15
DECA	1	1	1	1	3	1	1	3	2	5	1	1

	MGTe	MP210	DPA	DP450	MP120	MTP210	DSTAY	DPE365	DPE450	DAOL	DACAB	DMAR
INDICE	17.90	3.39	24.75	21.85	2.47	9.72	71.89	0.66	0.85	0.67	0.28	0.06
TOP%	16%	14%	73%	7%	13%	6%	29%	19%	17%	36%	13%	14%



CLIQUE AQUI



PARA VER O VÍDEO DO LOTE



INDIVIDUAL

31

10811 JAPARANDUBA GANAR

SEXO: FÊMEA • REG: JAPA 10811 • RAÇA: NELORE MOCHO PO • NASC.: 17/10/2021

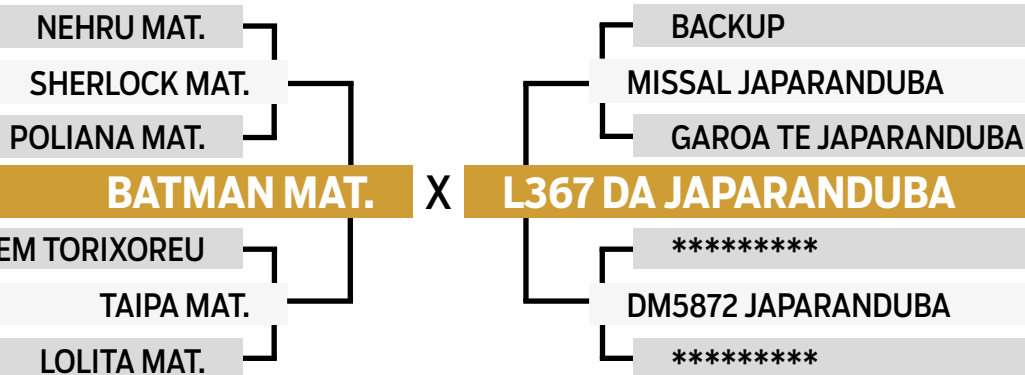

PARIDA DE MACHO (JAPA 13710) DO 11090 FIV JAPARANDUBA GANAR EM 13/02/2025
iABCZ: 16.18 - Deca: 1

	iABCZ	PD-ED	PA-ED	PS-ED	PM-EM	TMD	STAY	PE-365	PE-450	AOL	ACAB	MAR
ÍNDICE	5.68	1.88	2.80	5.04	0.80	1.67	33.04	0.47	0.56	1.01	0.46	0.43
DECA	4	5	5	4	4	5	3	2	3	3	4	4

	MGT _e	MP210	DPA	DP450	MP120	MTP210	DSTAY	DPE365	DPE450	DAOL	DACAB	DMAR
ÍNDICE	10.55	0.69	11.00	10.44	0.35	3.45	68.79	0.54	0.54	1.52	-0.09	-0.06
TOP%	38%	59%	33%	32%	61%	39%	36%	23%	26%	22%	65%	67%



CLIQUE AQUI



PARA VER O VÍDEO DO LOTE



DUPLO

32

10528 JAPARANDUBA GANAR

SEXO: FÊMEA • REG: JAPA 10528 • RAÇA: NELORE MOCHO PO • NASC.: 19/06/2021

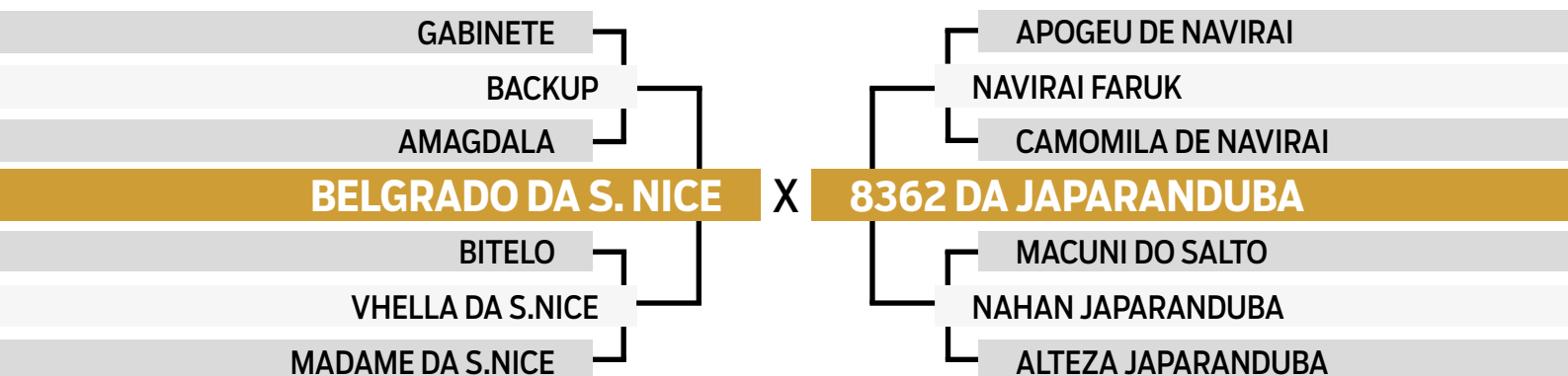

PRENHE DO JANKAR DA JAPARANDUBA - PREVISÃO DE PARTO: 25/04/2025
iABCZ Previsto: 13.49 - Deca: 1 • MGTe: 18.61

	iABCZ	PD-ED	PA-ED	PS-ED	PM-EM	TMD	STAY	PE-365	PE-450	AOL	ACAB	MAR
INDICE	9.09	2.53	5.92	5.44	1.32	3.04	35.45	0.61	0.69	-0.89	1.19	2.07
DECA	3	4	3	4	3	3	2	2	2	9	2	1

	MGTe	MP210	DPA	DP450	MP120	MTP210	DSTAY	DPE365	DPE450	DAOL	DACAB	DMAR
INDICE	14.82	2.02	23.77	12.83	1.44	5.08	76.67	0.66	0.71	-0.34	-0.04	0.15
TOP%	23%	32%	70%	24%	31%	25%	21%	19%	21%	81%	54%	3%



CLIQUE AQUI



PARA VER O VÍDEO DO LOTE



DUPLO

32

10961 JAPARANDUBA GANAR

SEXO: FÊMEA • REG: JAPA 10961 • RAÇA: NELORE MOCHO PO • NASC.: 11/12/2021

NEHRU MAT.
SHERLOCK MAT.
POLIANA MAT.

BATMAN MAT.

REM TORIXOREU
TAIPA MAT.
LOLITA MAT.

X

BACANA JAPARANDUBA
EDIPO JAPARANDUBA
AMORA JAPARANDUBA

MAFIA JAPARANDUBA

FAMOSO M.DA RV
ARLA JAPARANDUBA
TALA JAPARANDUBA

PRENHE DO JANKAR DA JAPARANDUBA - PREVISÃO DE PARTO: 08/03/2025
iABCZ Previsto: 13.28 - Deca: 1 • MGTe: 17.19

	iABCZ	PD-ED	PA-ED	PS-ED	PM-EM	TMD	STAY	PE-365	PE-450	AOL	ACAB	MAR
ÍNDICE	8.67	4.68	8.48	11.00	1.91	4.75	31.96	0.38	0.40	1.45	0.17	0.10
DECA	3	3	2	2	2	2	4	3	4	2	5	5

	MGTe	MP210	DPA	DP450	MP120	MTP210	DSTAY	DPE365	DPE450	DAOL	DACAB	DMAR
ÍNDICE	11.96	1.70	15.00	9.01	1.10	4.16	74.22	0.34	0.24	1.43	-0.02	-0.10
TOP%	32%	37%	45%	37%	39%	33%	25%	32%	40%	23%	50%	83%



CLIQUE AQUI



PARA VER O VÍDEO DO LOTE



DUPLO

33

9016 DA JAPARANDUBA

SEXO: FÊMEA • REG: JAPA 9016 • RAÇA: NELORE MOCHO PO • NASC.: 25/05/2018

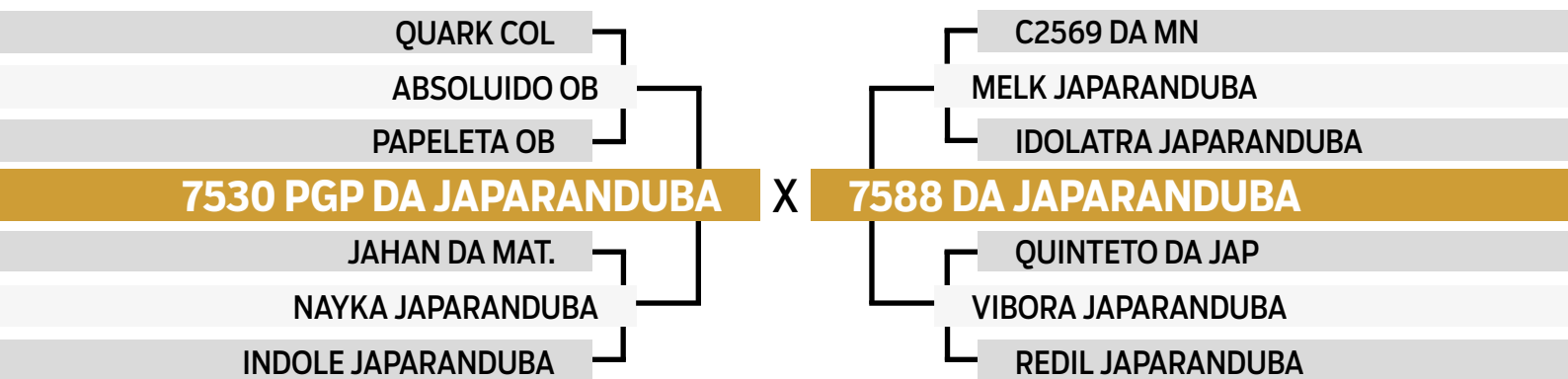

PARIDA DE FÊMEA (JAPA 13762) DO JANKAR DA JAPARANDUBA EM 04/03/2025
 iABCZ: 12.94 - Deca: 1

	iABCZ	PD-ED	PA-ED	PS-ED	PM-EM	TMD	STAY	PE-365	PE-450	AOL	ACAB	MAR
ÍNDICE	7.98	1.23	3.70	3.52	5.00	6.29	33.91	0.00	0.43	0.11	-0.42	-0.15
DECA	3	6	5	5	1	1	3	6	4	6	7	6

	MGT _e	MP210	DPA	DP450	MP120	MTP210	DSTAY	DPE365	DPE450	DAOL	DACAB	DMAR
ÍNDICE	7.94	2.14	15.64	9.17	1.74	4.18	55.58	0.22	0.24	0.50	-0.05	-0.04
TOP%	51%	30%	47%	36%	25%	32%	76%	39%	40%	40%	57%	56%



CLIQUE AQUI  **PARA VER O VÍDEO DO LOTE**



DUPLO

33

10284 DA JAPARANDUBA

SEXO: FÊMEA • REG: JAPA 10284 • RAÇA: NELORE MOCHO PO • NASC.: 06/12/2020

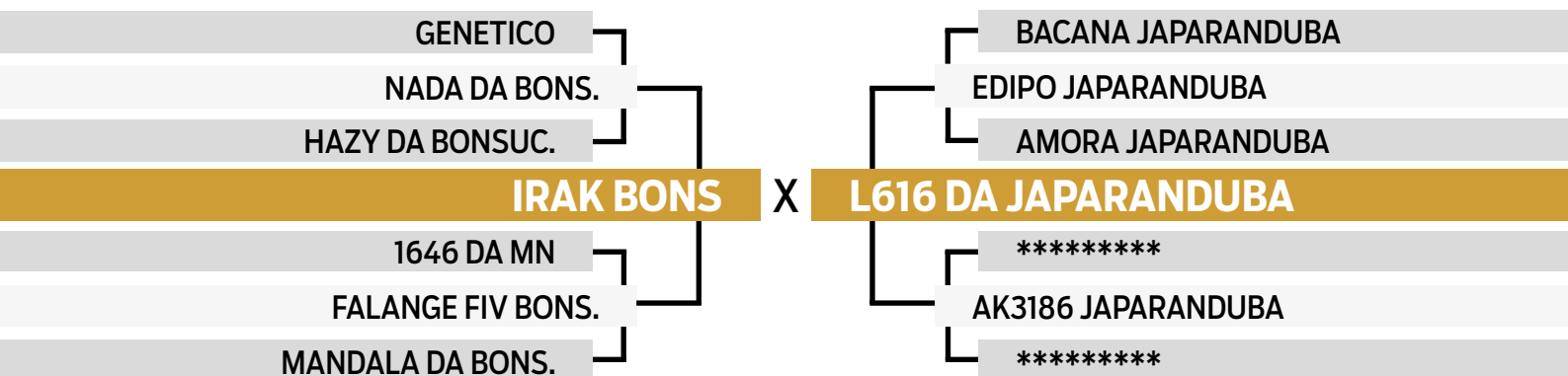

PRENHE DO JANKAR DA JAPARANDUBA - PREVISÃO DE PARTO: 21/03/2025
iABCZ Previsto: 13.31 - Deca: 1 • MGTe: 16.72

	iABCZ	PD-ED	PA-ED	PS-ED	PM-EM	TMD	STAY	PE-365	PE-450	AOL	ACAB	MAR
INDICE	8.74	4.97	7.38	9.94	0.80	3.57	33.39	0.38	0.55	0.34	0.62	-0.16
DECA	3	2	2	2	4	3	3	3	3	5	3	6

	MGTe	MP210	DPA	DP450	MP120	MTP210	DSTAY	DPE365	DPE450	DAOL	DACAB	DMAR
INDICE	11.03	1.50	29.19	11.84	1.07	4.80	69.57	0.45	0.53	0.55	0.24	-0.06
TOP%	36%	41%	83%	27%	40%	27%	34%	27%	27%	39%	15%	67%



CLIQUE AQUI  **PARA VER O VÍDEO DO LOTE**



DUPLO

34

9471 DA JAPARANDUBA

SEXO: FÊMEA • REG: JAPA 9471 • RAÇA: NELORE MOCHO PO • NASC.: 28/04/2019

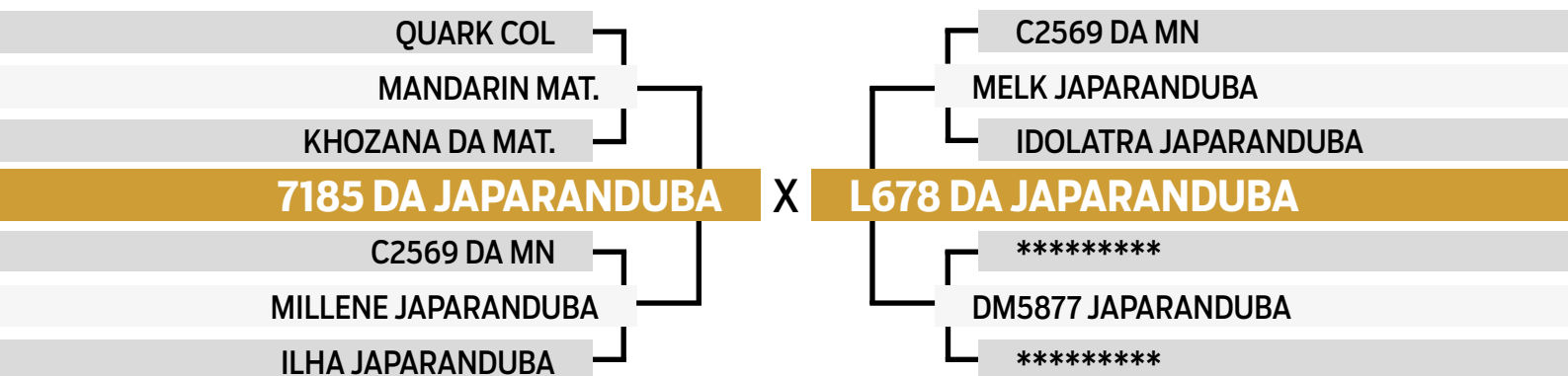

PRENHE DO JANKAR DA JAPARANDUBA - PREVISÃO DE PARTO: 08/03/2025
iABCZ Previsto: 13.74 - Deca: 1 • MGTe: 16.74

	iABCZ	PD-ED	PA-ED	PS-ED	PM-EM	TMD	STAY	PE-365	PE-450	AOL	ACAB	MAR
DECA	9.59	4.78	9.14	10.42	2.26	5.56	32.92	0.08	0.07	1.90	-0.41	-0.75
INDICE	2	3	2	2	2	1	4	6	6	2	7	8

	MGTe	MP210	DPA	DP450	MP120	MTP210	DSTAY	DPE365	DPE450	DAOL	DACAB	DMAR
TOP%	11.08	1.33	17.51	8.35	1.16	3.54	71.11	0.10	0.10	2.12	0.15	-0.02
INDICE	36%	45%	52%	40%	38%	38%	31%	49%	49%	14%	21%	44%



CLIQUE AQUI



PARA VER O VÍDEO DO LOTE



DUPLO

34

9793 DA JAPARANDUBA

SEXO: FÊMEA • REG: JAPA 9793 • RAÇA: NELORE MOCHO PO • NASC.: 26/11/2019

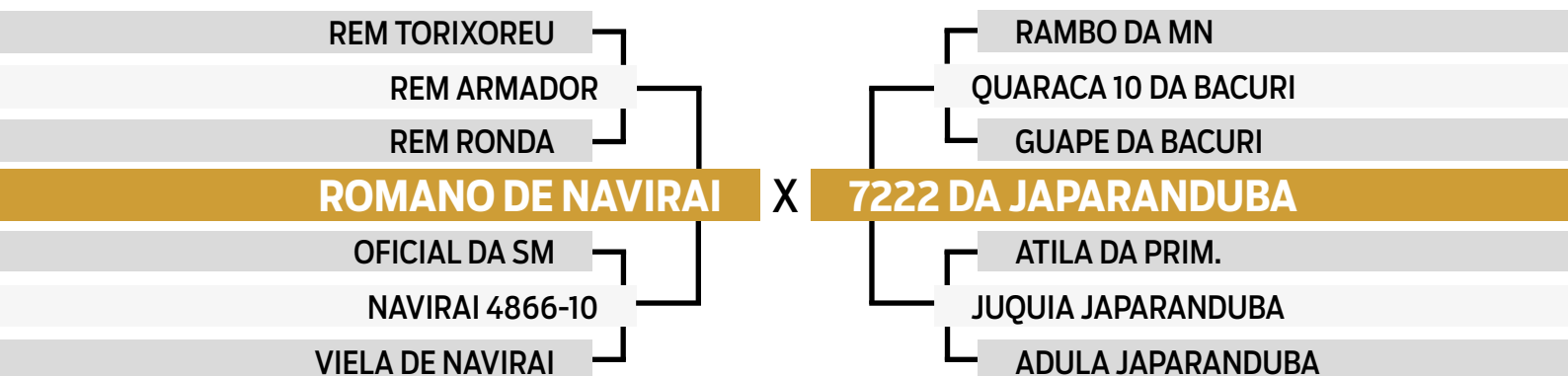

PRENHE DO JANKAR DA JAPARANDUBA - PREVISÃO DE PARTO: 11/04/2025
iABCZ Previsto: 14.41 - Deca: 1 • MGTe: 19.14

	iABCZ	PD-ED	PA-ED	PS-ED	PM-EM	TMD	STAY	PE-365	PE-450	AOL	ACAB	MAR
INDICE	10.94	6.81	11.18	15.22	3.31	7.85	30.46	0.44	1.20	1.38	-0.27	0.62
DECA	2	1	1	1	1	1	6	3	1	2	6	3

	MGTe	MP210	DPA	DP450	MP120	MTP210	DSTAY	DPE365	DPE450	DAOL	DACAB	DMAR
INDICE	15.87	4.12	22.28	17.11	3.04	7.70	68.97	0.61	0.93	1.78	-0.33	0.00
TOP%	21%	8%	66%	14%	8%	11%	36%	20%	15%	18%	95%	35%



CLIQUE AQUI



PARA VER O VÍDEO DO LOTE



DUPLO

35

8787 DA JAPARANDUBA

SEXO: FÊMEA • REG: JAPA 8787 • RAÇA: NELORE MOCHO PO • NASC.: 13/12/2017

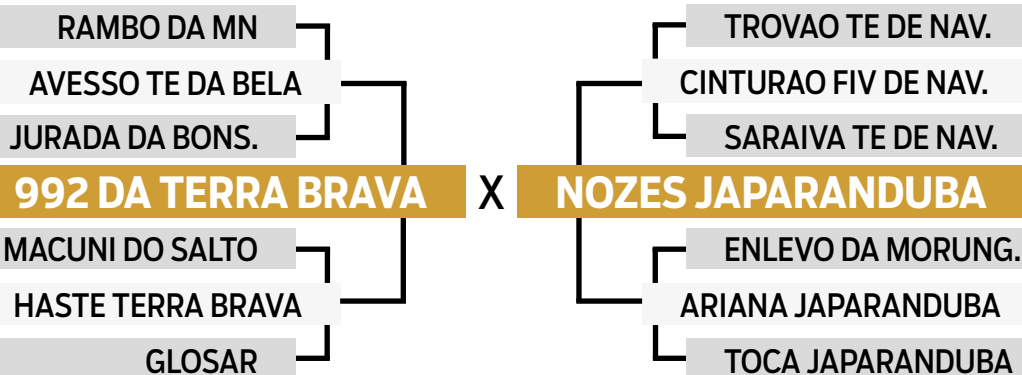

PARIDA DE MACHO (JAPA 13760) DO JANKAR DA JAPARANDUBA EM 27/02/2025
 iABCZ: 13.51 - Deca: 1

	iABCZ	PD-ED	PA-ED	PS-ED	PM-EM	TMD	STAY	PE-365	PE-450	AOL	ACAB	MAR
INDICE	9.13	4.39	8.93	11.89	-0.32	2.14	33.44	0.47	1.10	1.56	0.12	0.77
DECA	3	3	2	2	7	4	3	2	1	2	5	2

	MGT _e	MP210	DPA	DP450	MP120	MTP210	DSTAY	DPE365	DPE450	DAOL	DACAB	DMAR
INDICE	16.27	1.49	21.13	11.67	0.95	5.08	77.32	0.76	1.15	1.86	0.16	0.06
TOP%	20%	41%	63%	28%	43%	25%	19%	16%	10%	17%	20%	14%



CLIQUE AQUI  **PARA VER O VÍDEO DO LOTE**



DUPLO

35

9645 DA JAPARANDUBA

SEXO: FÊMEA • REG: JAPA 9645 • RAÇA: NELORE MOCHO PO • NASC.: 19/09/2019

NEHRU MAT.

SHERLOCK MAT.

POLIANA MAT.

AL CAPONE MAT.

REM TORIXOREU

TABUADA MAT.

LAIKERA MAT.

OFICIAL DA SM

VENCIUS RG

SINFONIA RG

7703 DA JAPARANDUBA

BACKUP

MOLASI JAPARANDUBA

INDIRA FP

PARIDA DE FÊMEA (JAPA 13761) DO KULAL MOCHO DA JAPARANDUBA EM 26/02/2025
iABCZ: 19.55 - Deca: 1

	iABCZ	PD-ED	PA-ED	PS-ED	PM-EM	TMD	STAY	PE-365	PE-450	AOL	ACAB	MAR
INDICE	10.76	7.27	8.89	13.69	1.86	5.57	33.04	0.90	0.96	0.07	-0.10	-0.03
DECA	2	1	2	1	2	1	3	1	1	6	6	6

	MGT _e	MP210	DPA	DP450	MP120	MTP210	DSTAY	DPE365	DPE450	DAOL	DACAB	DMAR
INDICE	15.51	3.28	16.67	14.83	2.50	7.21	72.30	0.82	0.72	0.26	-0.17	-0.09
TOP%	22%	15%	49%	19%	13%	13%	28%	14%	20%	48%	79%	79%



CLIQUE AQUI



PARA VER O VÍDEO DO LOTE